

90 231

Snelklemmen

Opmerkingen : Bij het losnemen kunnen de klemmetjes snel beschadigen. Ook al denkt u dat ze nog opnieuw te gebruiken zijn, is het -uit kwaliteitsoverwegingen- beter ze te vervangen door nieuwe.

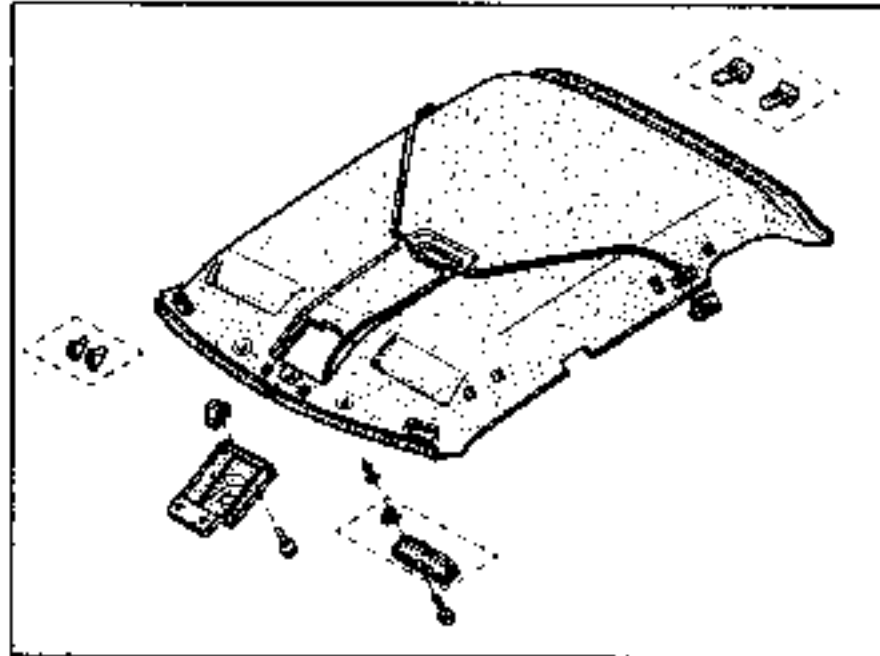

UITBOUWEN

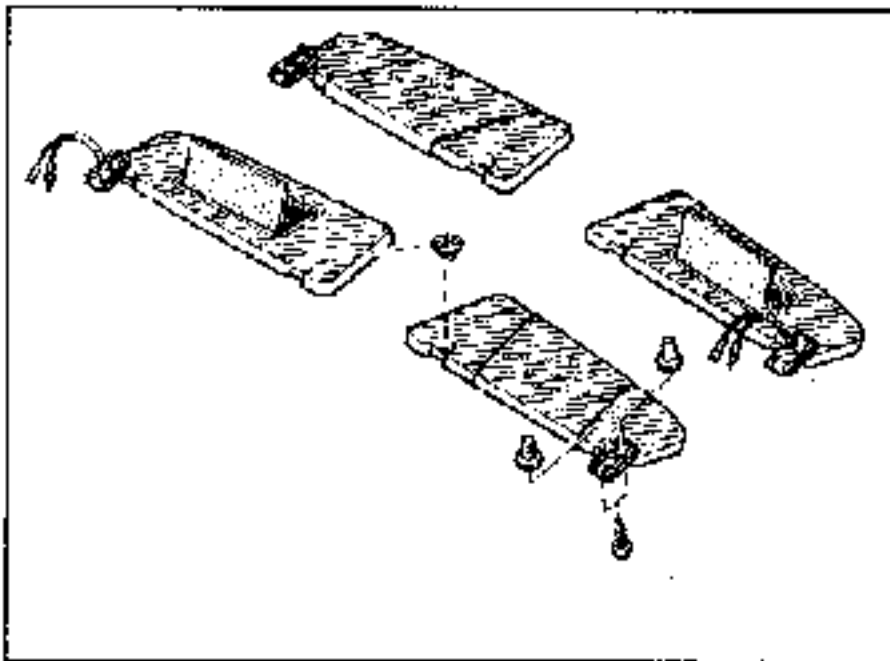

Bouw de zonnekleppen links en rechts en hun steunen uit.

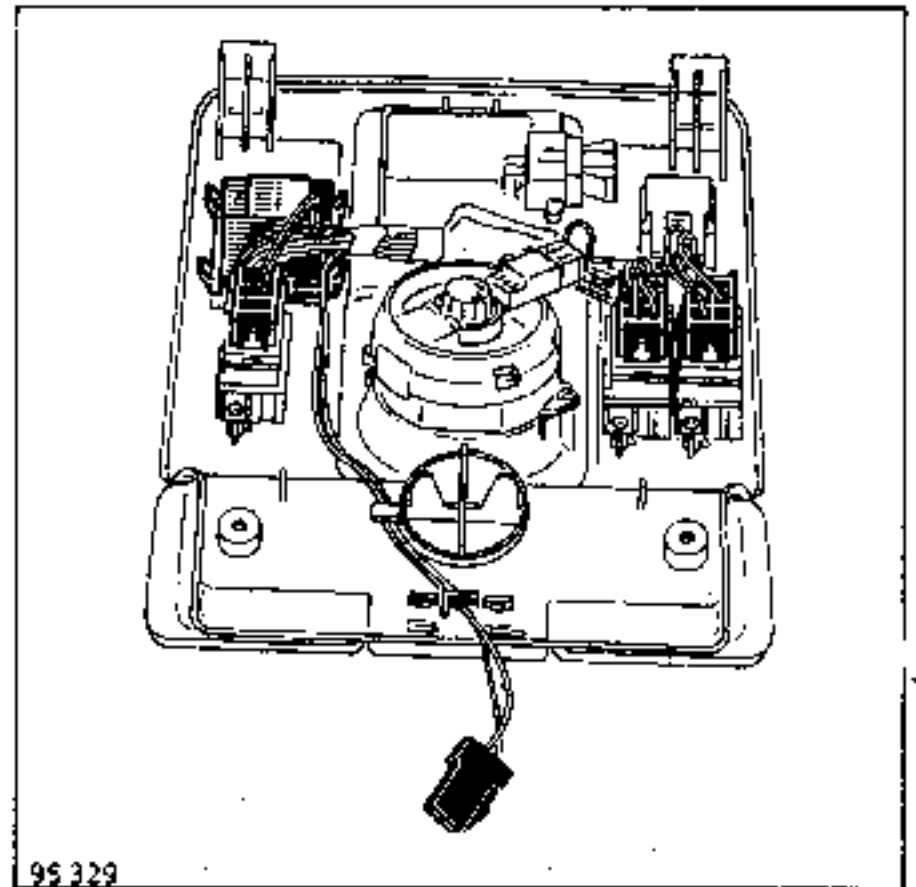

Bouw de dakconsole uit.

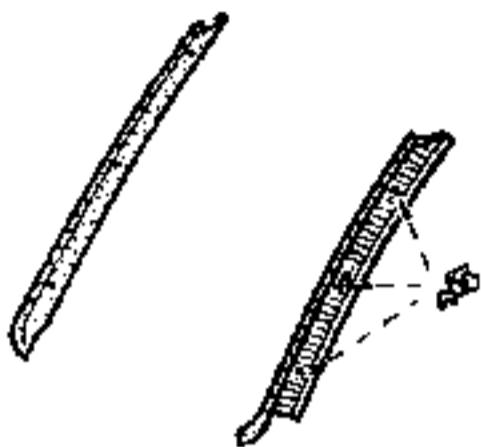

Verwijder de bekleding van de voorruitstijlen.

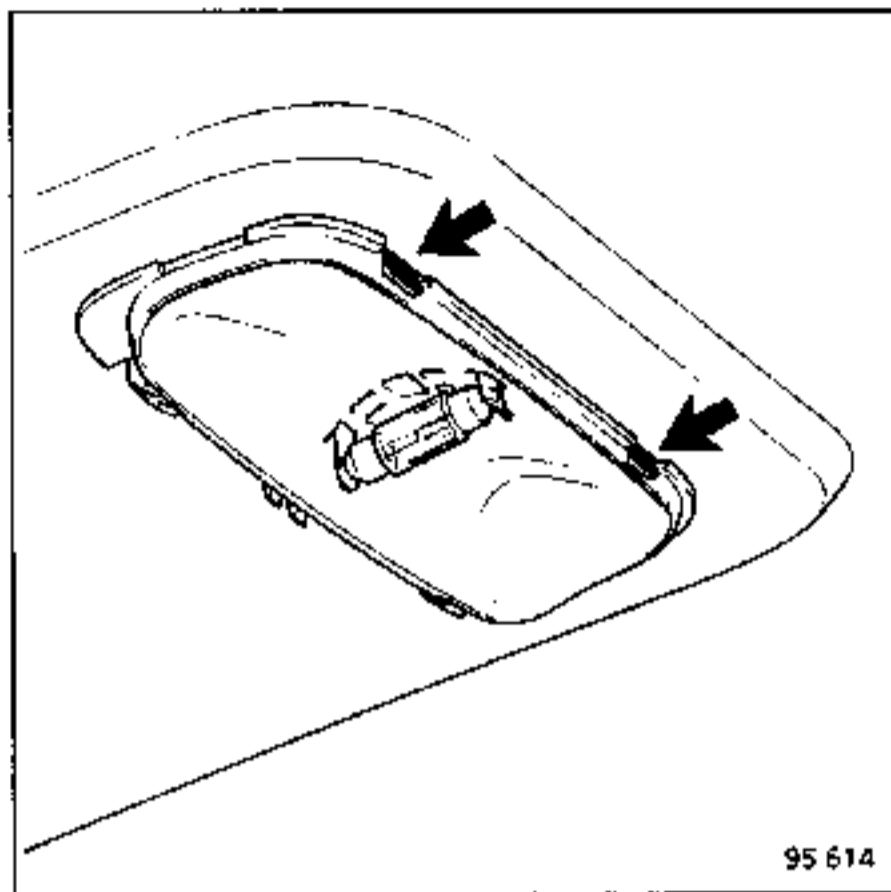

95 614

Verwijder de handgrepen en het centrale binnenlicht.

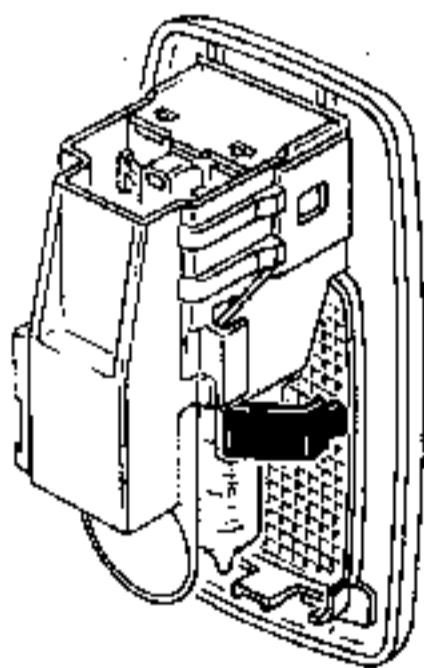

95 333

Verwijder de binnenverlichting aan de zijkanten, indien van toepassing.

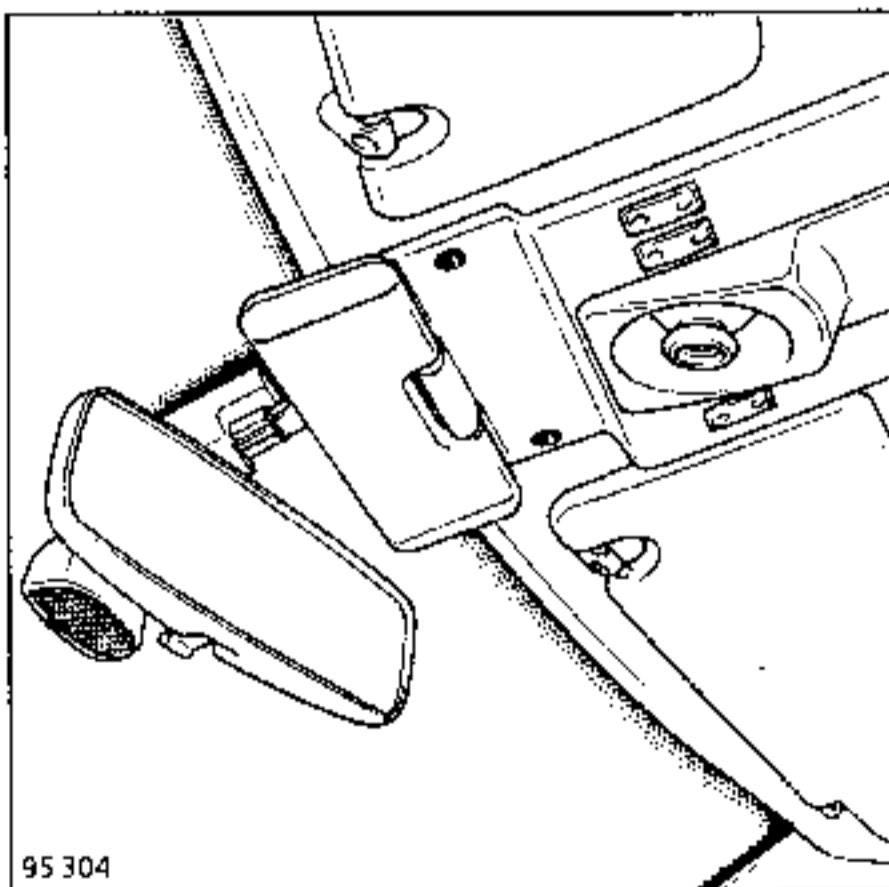

95 304

Verwijder het huis van de binnenspiegel.

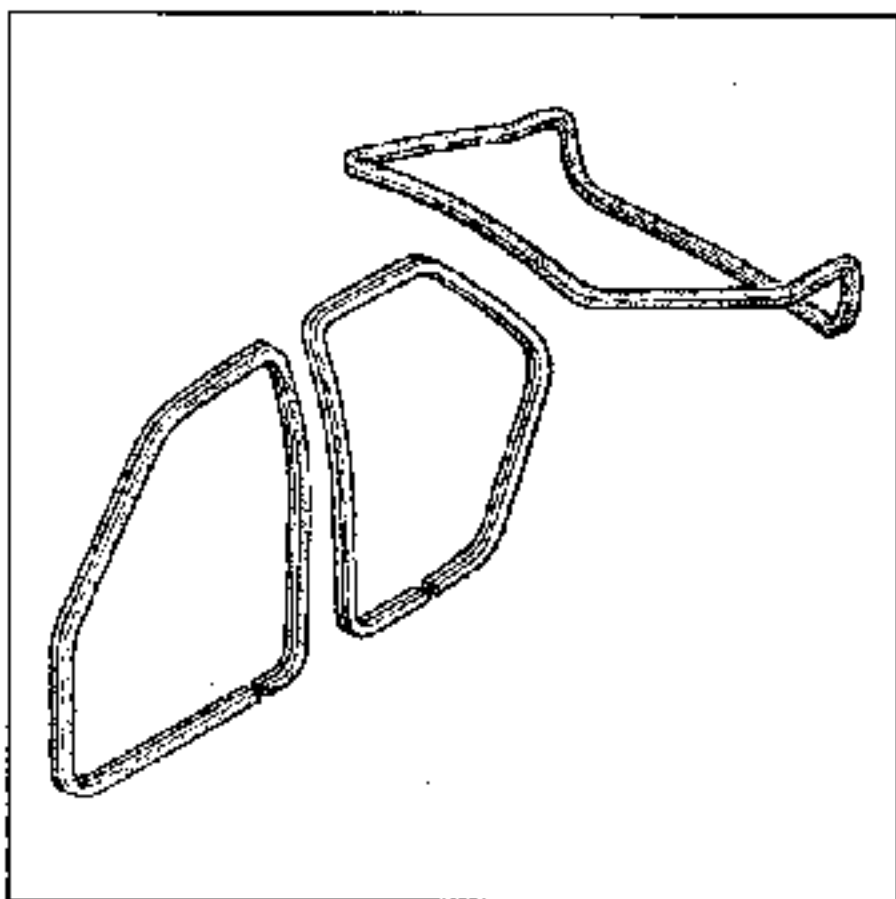

Verwijder de portier- en achterkleprubbers.

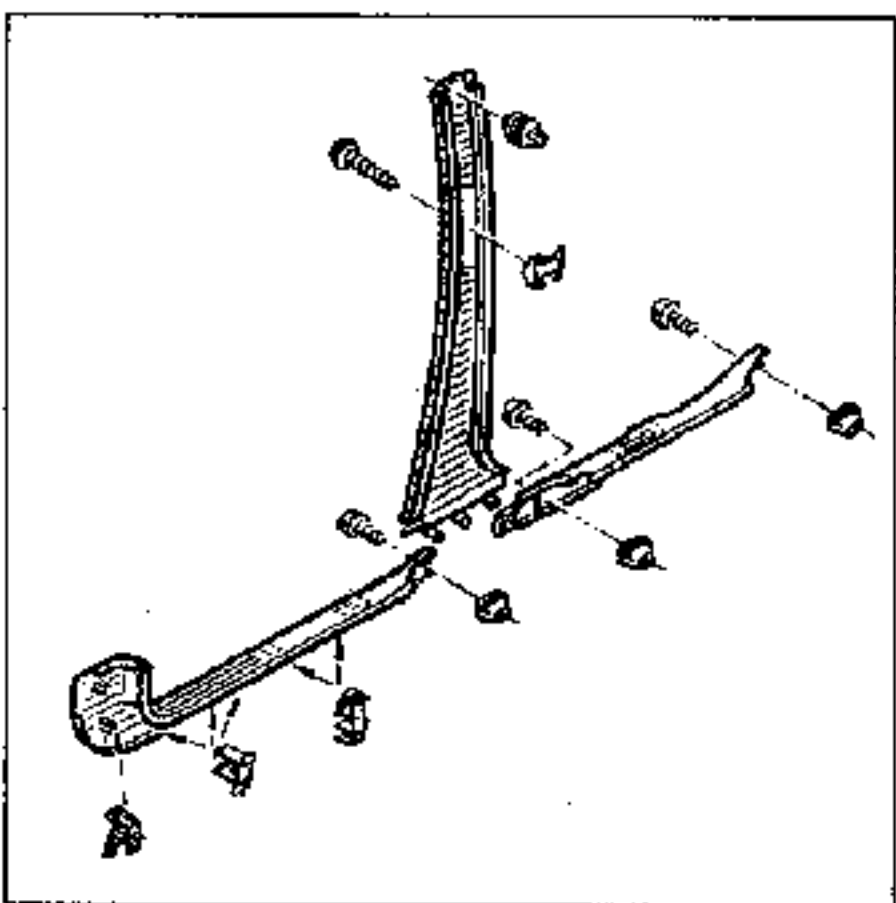

Verwijder de bekleding van de middenstijlen links en rechts.

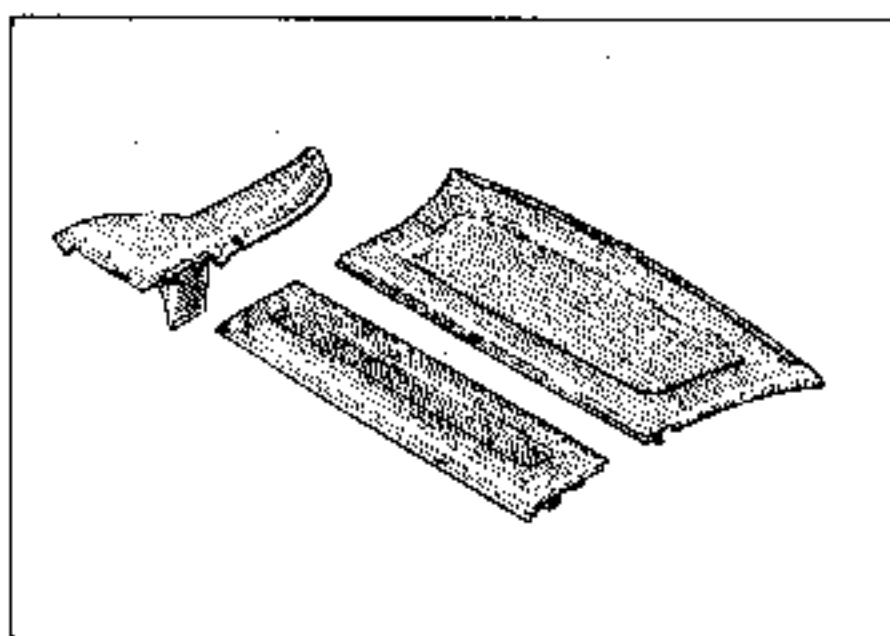

Verwijder de verschillende elementen van de hoe-denplank.

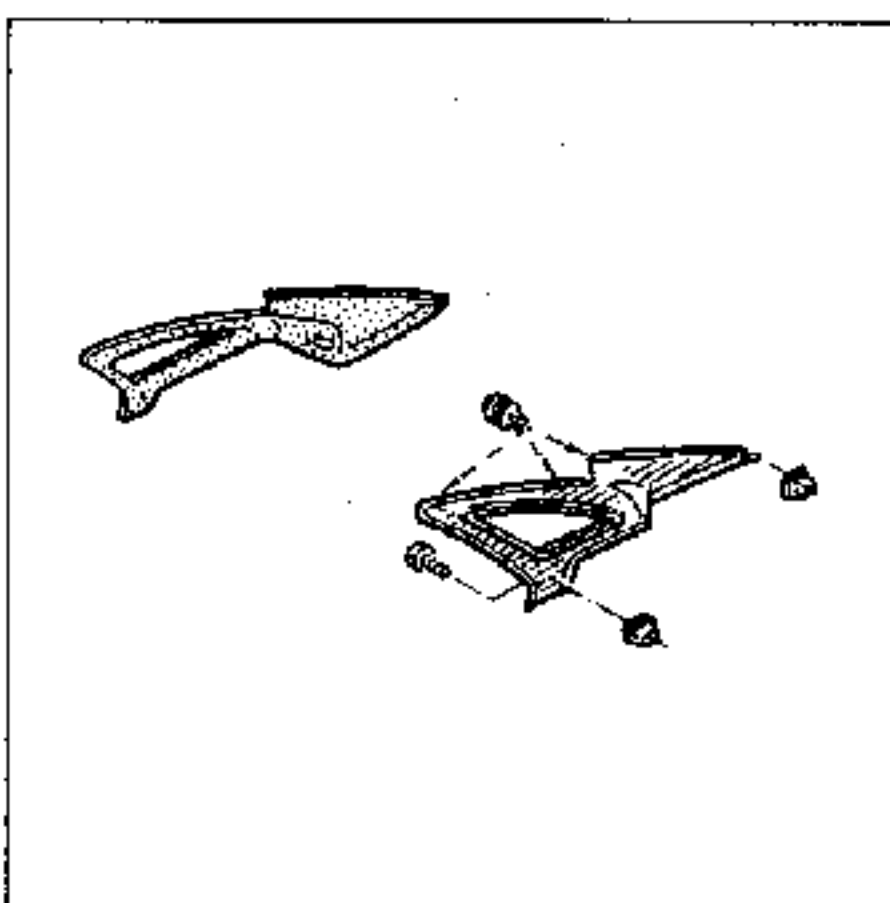

Bouw uit :

- de bekleding van de zijpanelen achter.
- de steun van het rolgordijn achter, indien van toepassing.
- de hemelbekleding met behulp van een plamuurmes.

Opmerking : ga bij een auto met een open dak op dezelfde wijze te werk. De bekleding is in dit geval met klitteband vastgezet aan het dak.

INBOUWEN

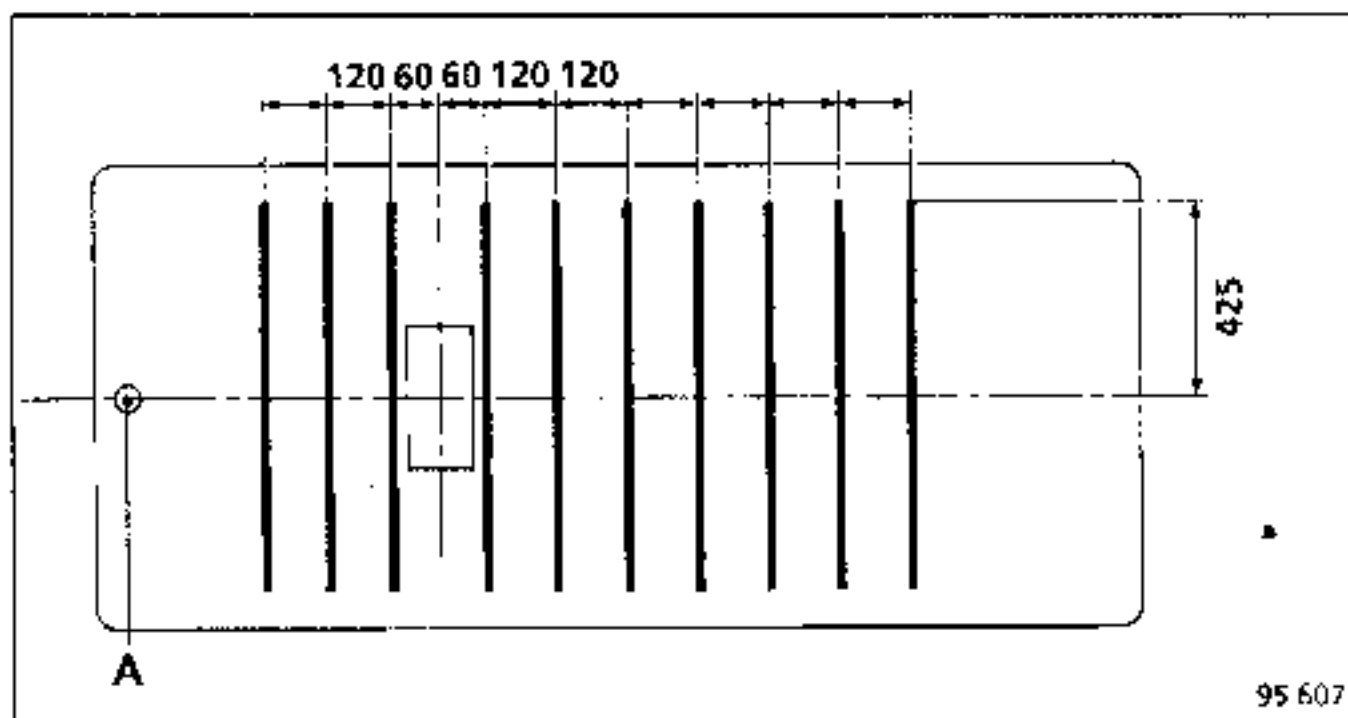

Aanbrengen van de lijm

Bescherm de bekleding van de stoelen en de achterbank.

Breng op de hierboven aangegeven plaatsen 10 stroken $\varnothing 4$ mm GURIT (monocomponent) lijm aan op de hemelbekleding.

Breng de hemelbekleding via de achterklepopening naar binnen en centreer hem rond het gat van de antennevoet (A).

HIERVOOR ZIJN MINIMAAL DRIE PERSONEN NODIG.

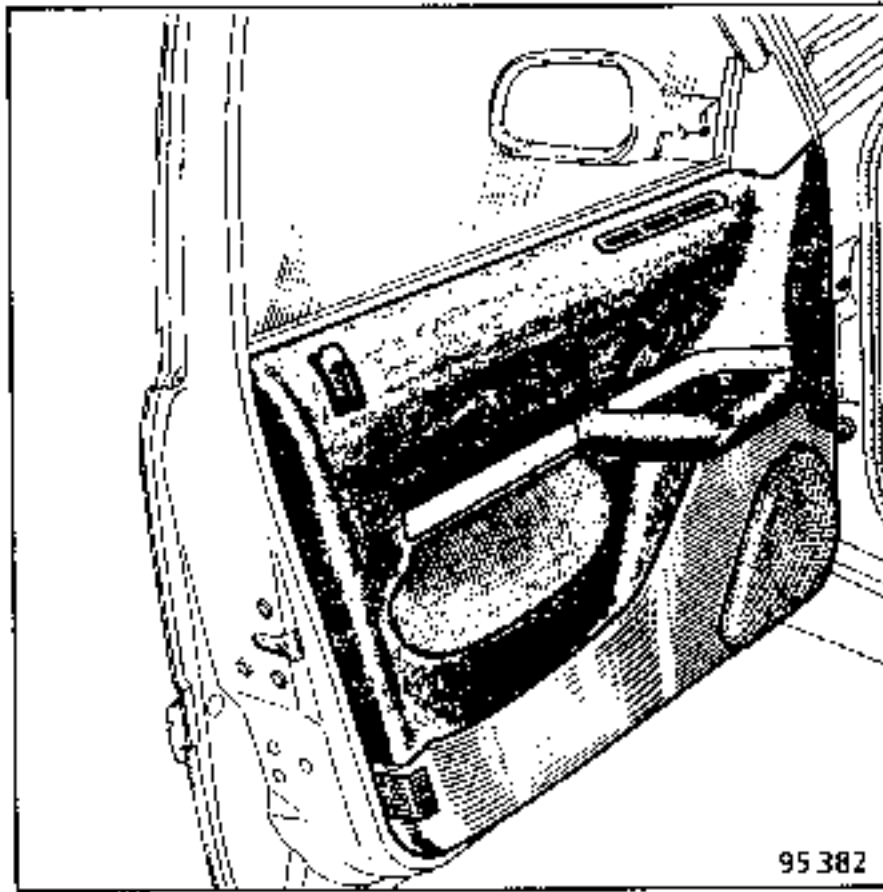

UITBOUWEN

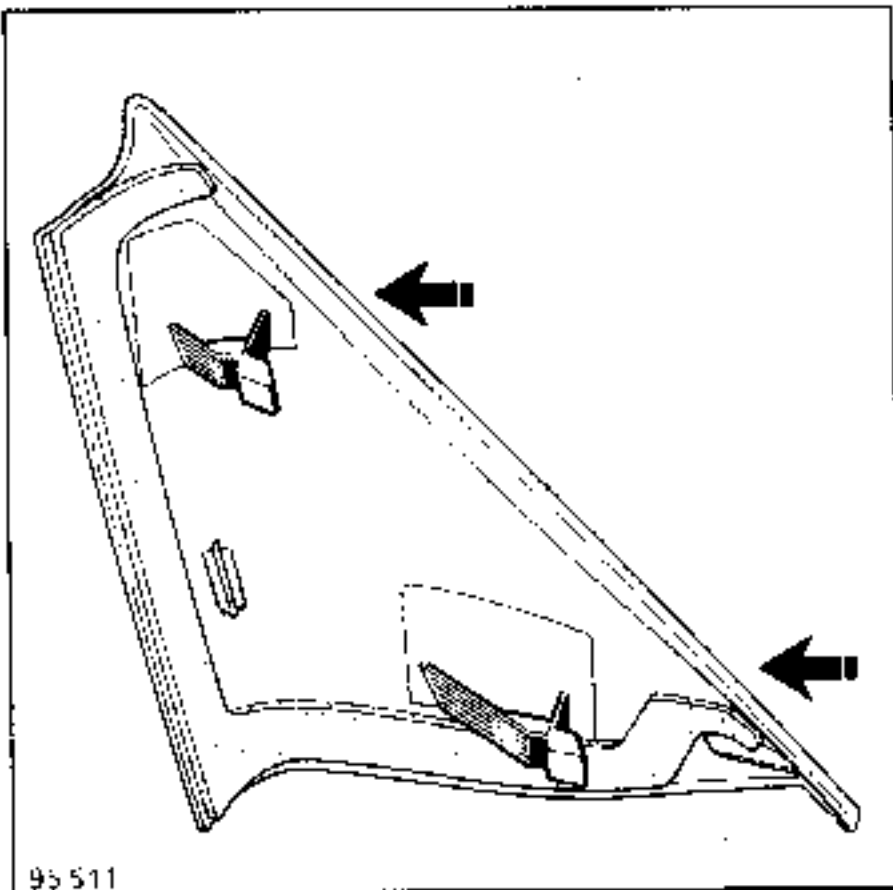

Maak het afdekkapje van de spiegelbevestiging los.

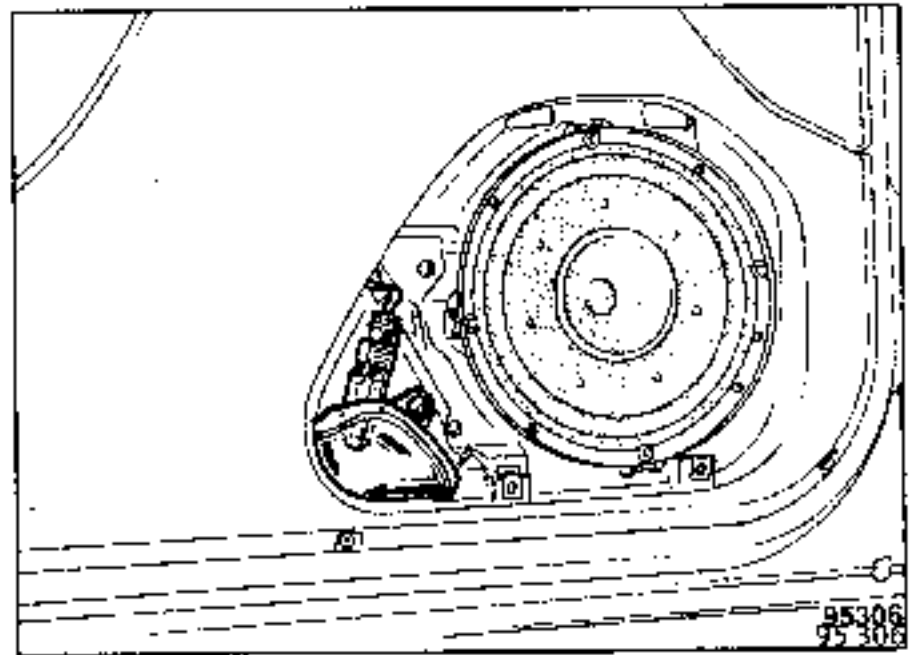

Verwijder het luidsprekerrooster.
Maak de stekker van de dorpelverlichting los.

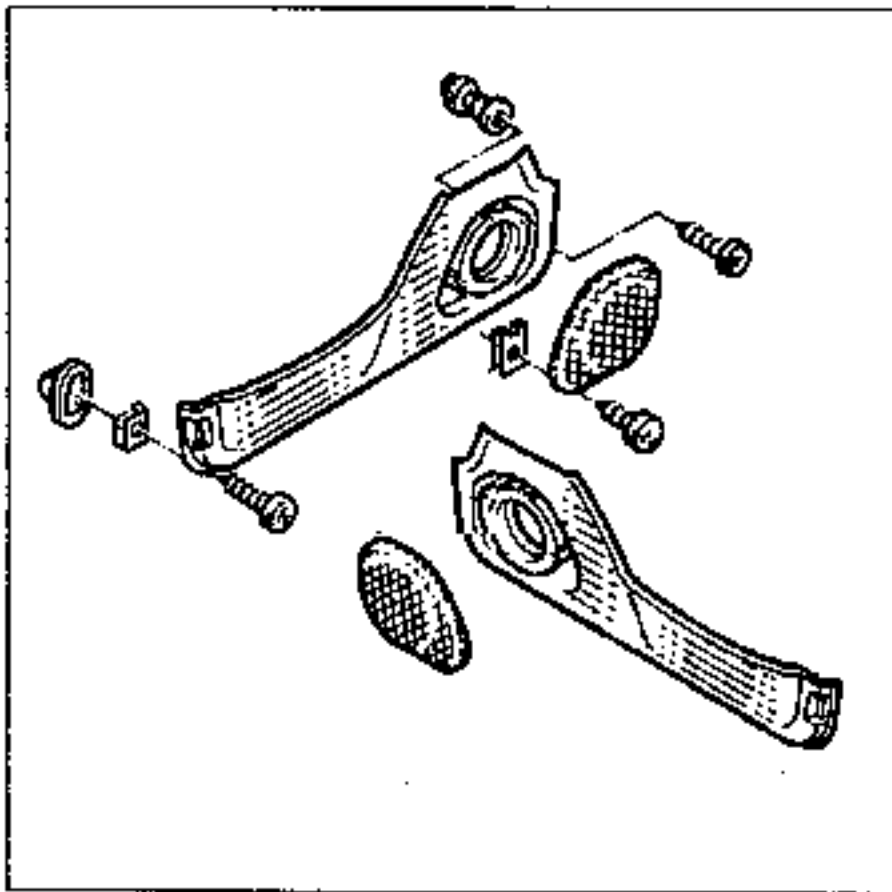

Bouw uit :
- de reflector
- de kaartenbak

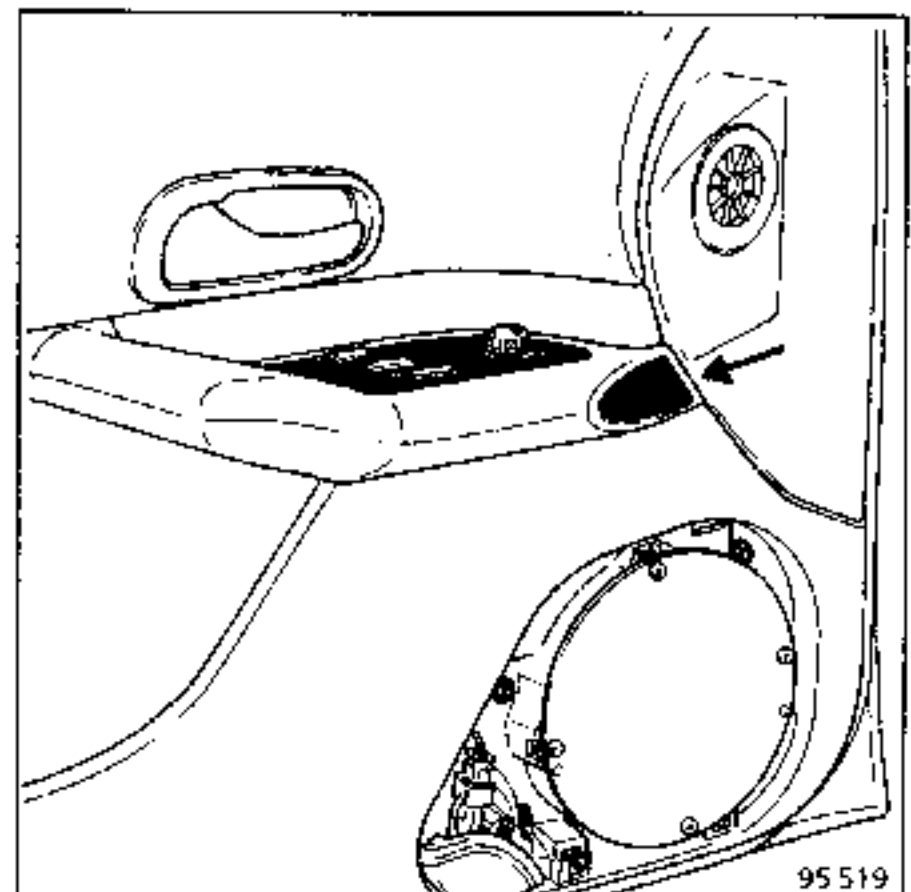

Bouw het elektrische bedieningspaneel uit.
Maak de kabelbundel los.

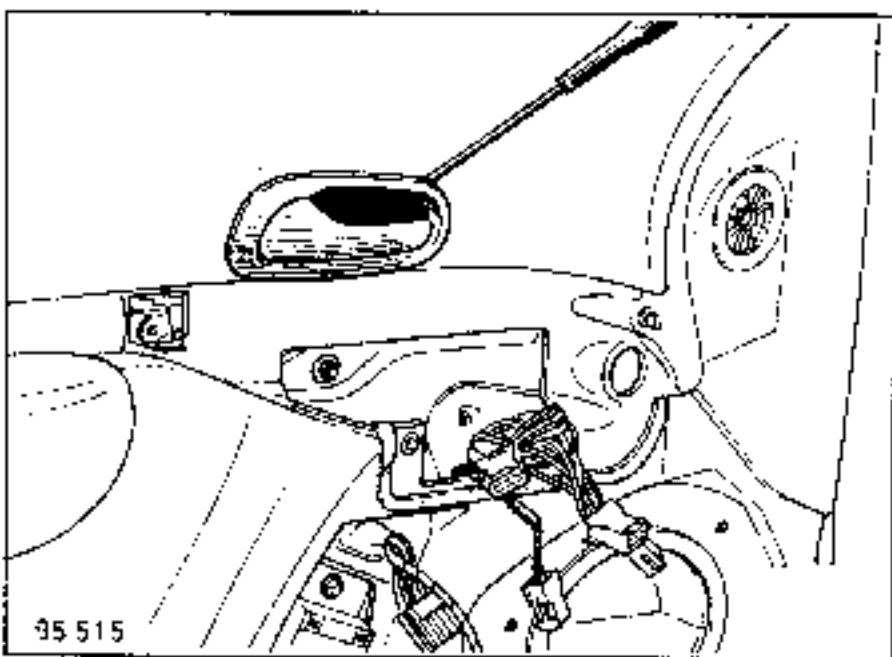

Verwijder de rand van de zijhandgreep.

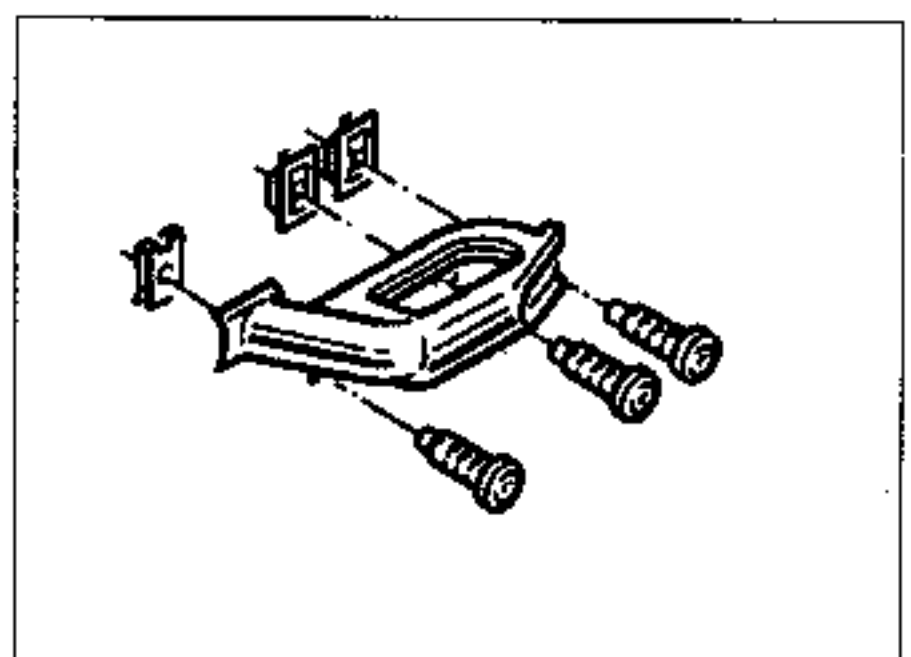

Bouw de handgreep uit.

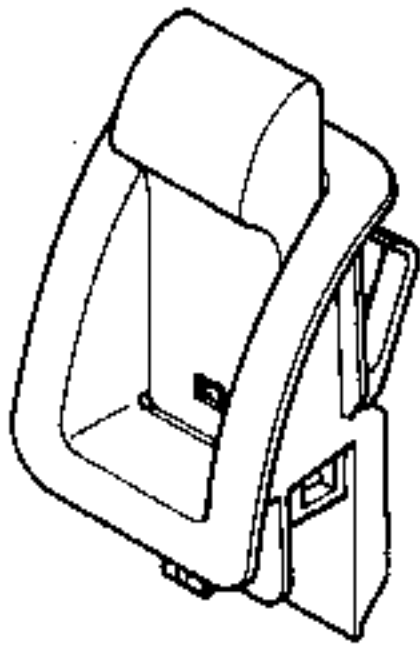

95 632

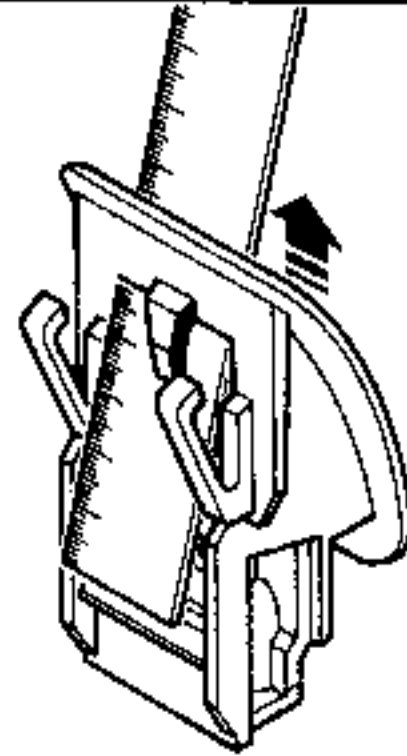

95 631-1

Gebruik hierbij een liniaal, zie de tekening hierboven.

Opmerking : bij het monteren sluit u het slot voordat u het knopje inbouwt en controleert u of het inzetstukje in de opening aan de onderkant valt.

Bouw de bekleding uit door de afdichtrand door te snijden.

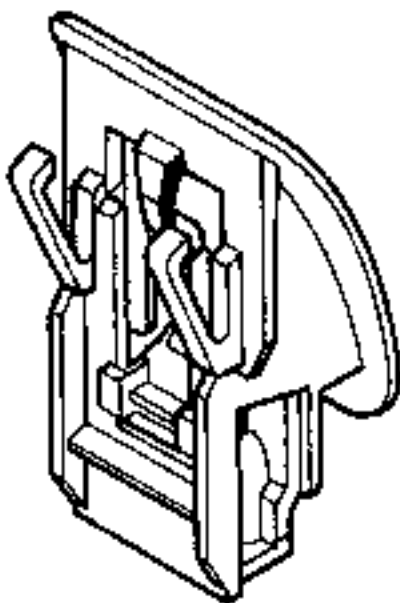

95 631

Bouw het knopje van de portiervergrendeling uit (bij gesloten slot).

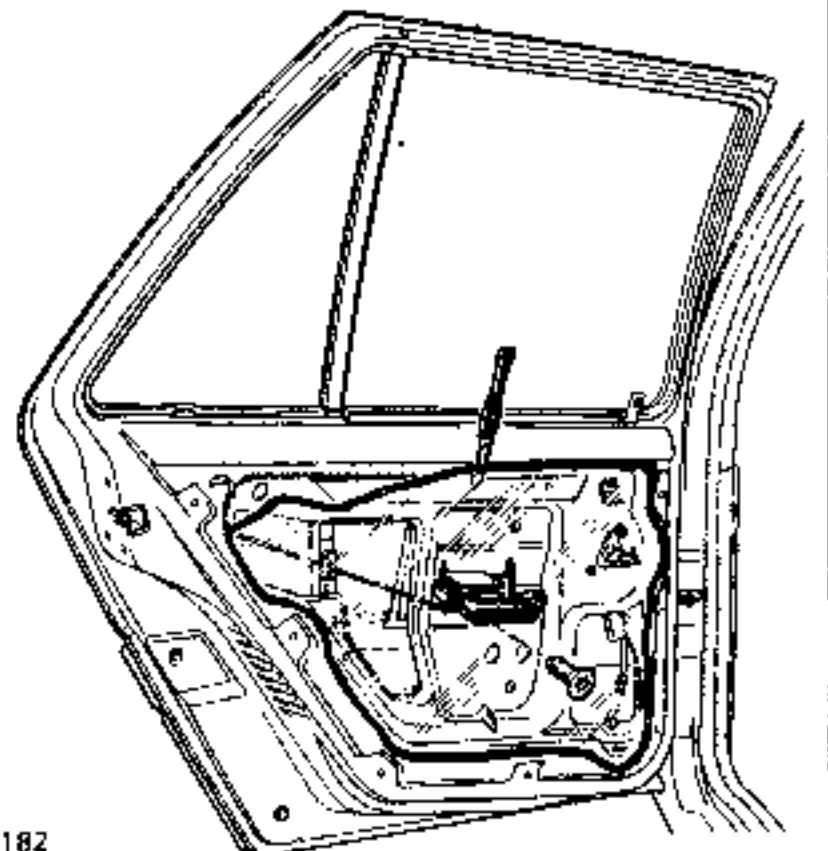

89 182

Breng, voordat u de bekleding monteert, een nieuwe strook afdichtkit aan.

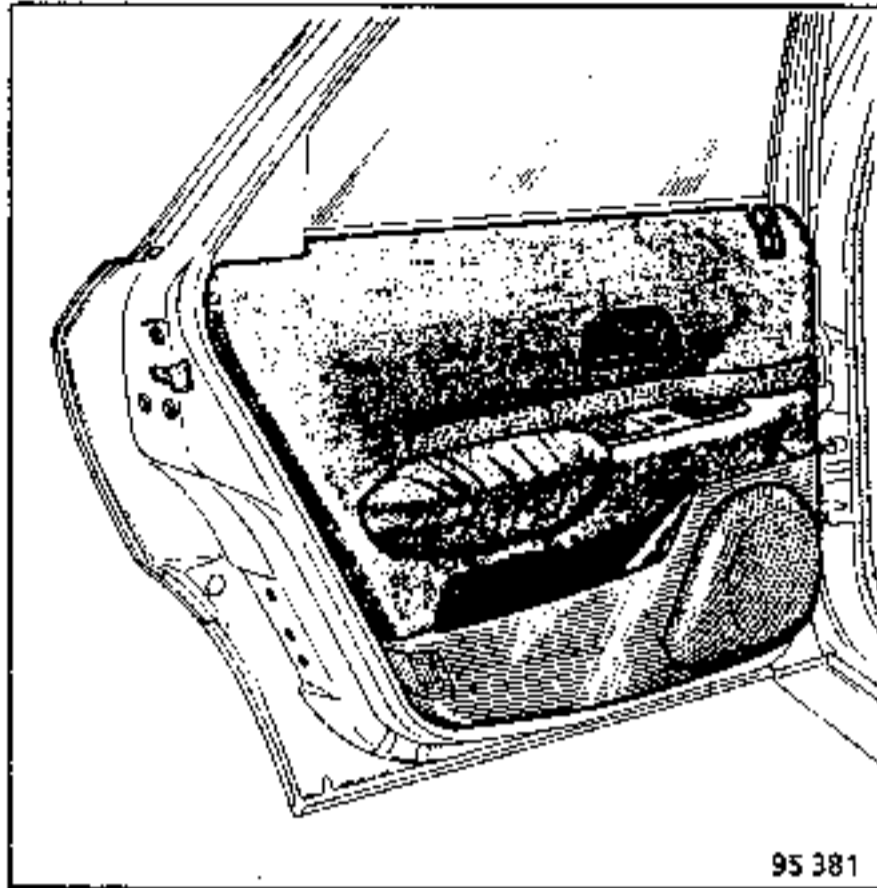

UITBOUWEN

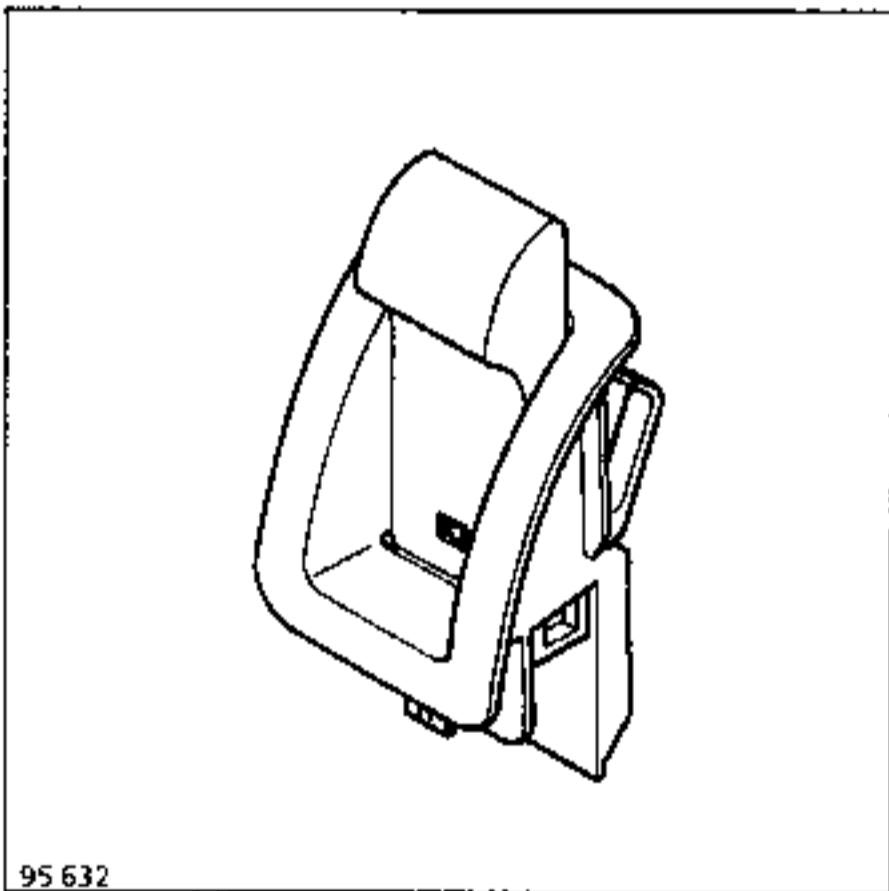

Bouw het knopje van de portiervergrendeling uit (zoals bij het voorportier).

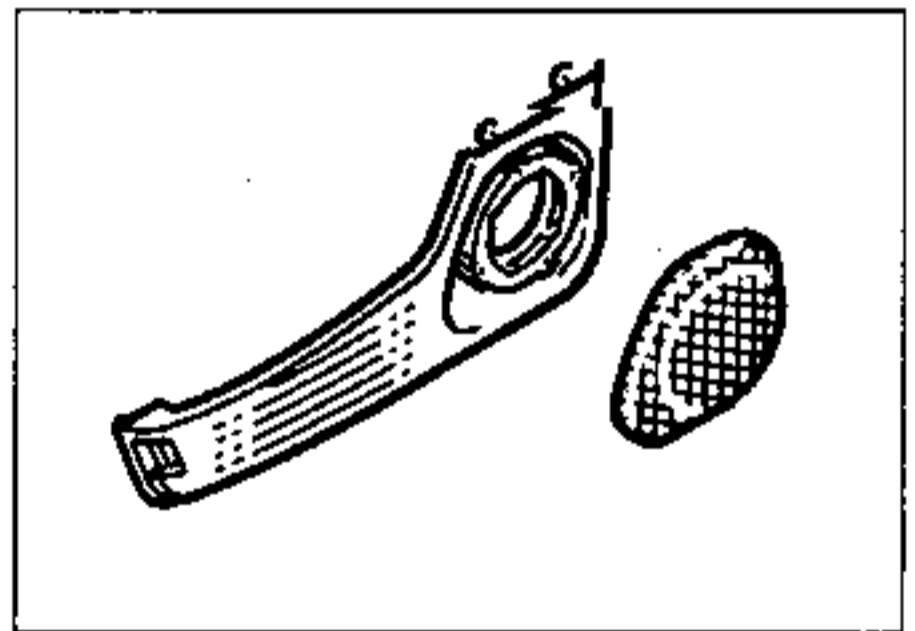

Verwijder het opbergvak.

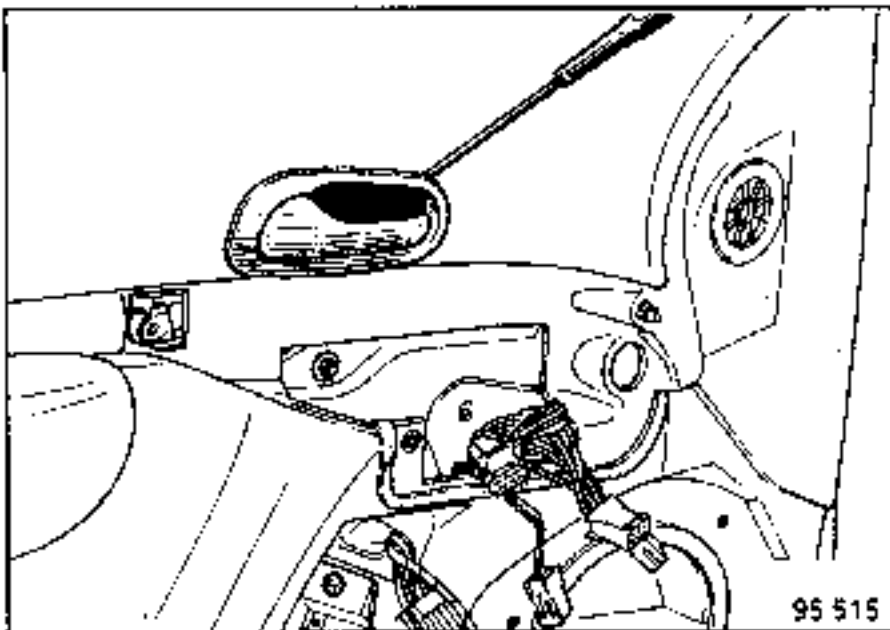

Maak de rand van de handgreep los.

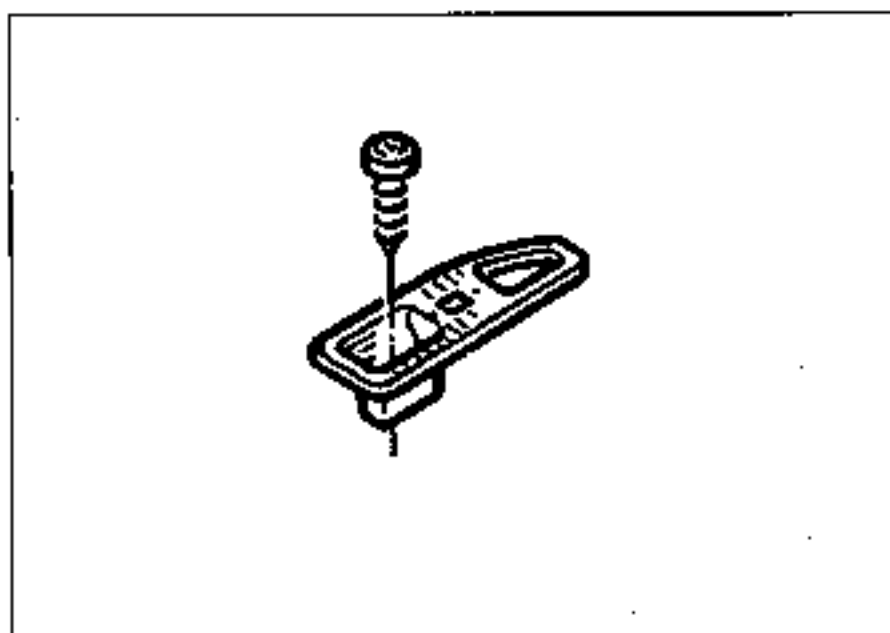

Bouw de handgreep uit.

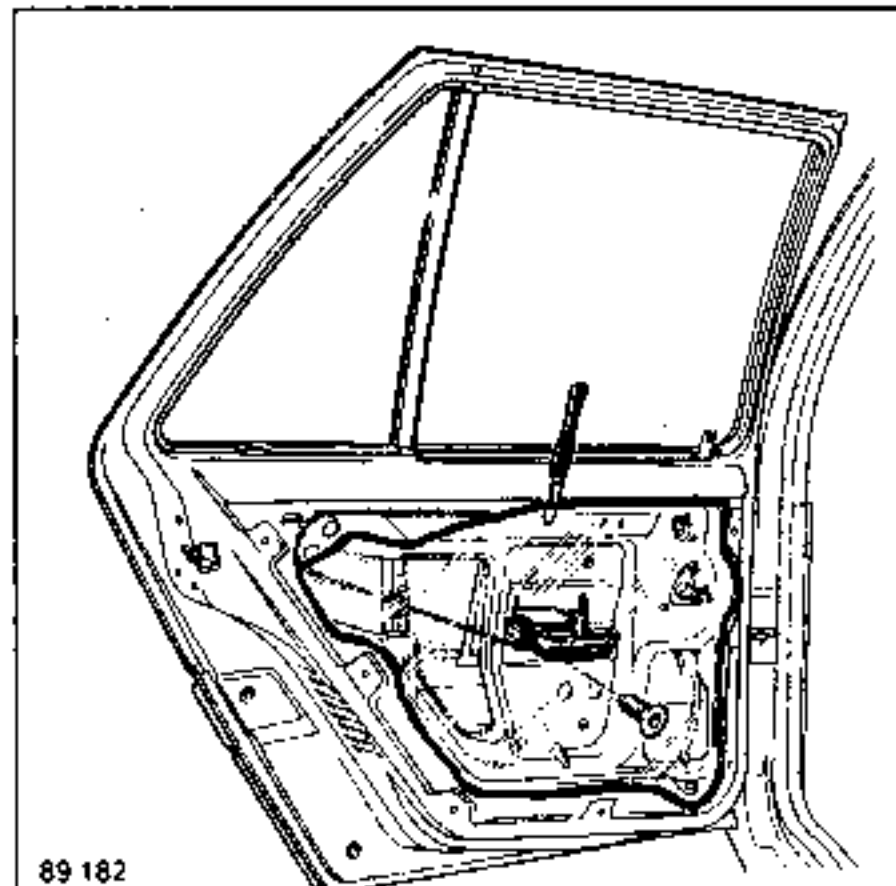

Breng, voordat u de bekleding monteert, een nieuwe strook afdichtkit aan .

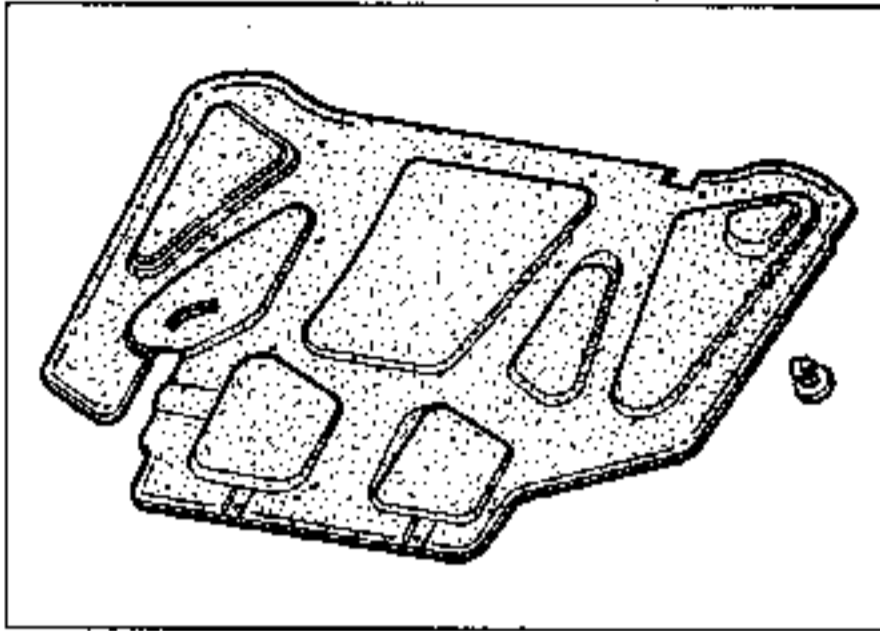

Achterklep

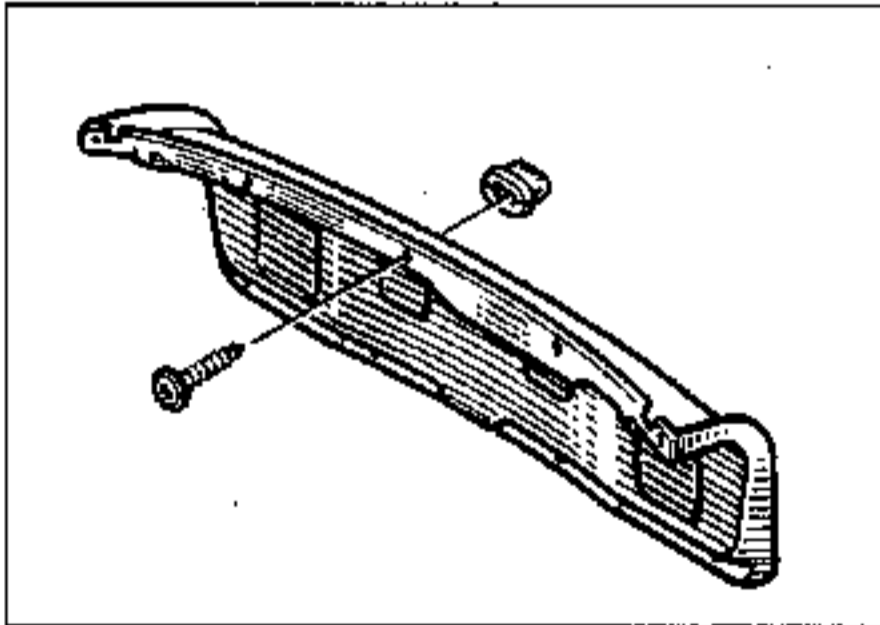

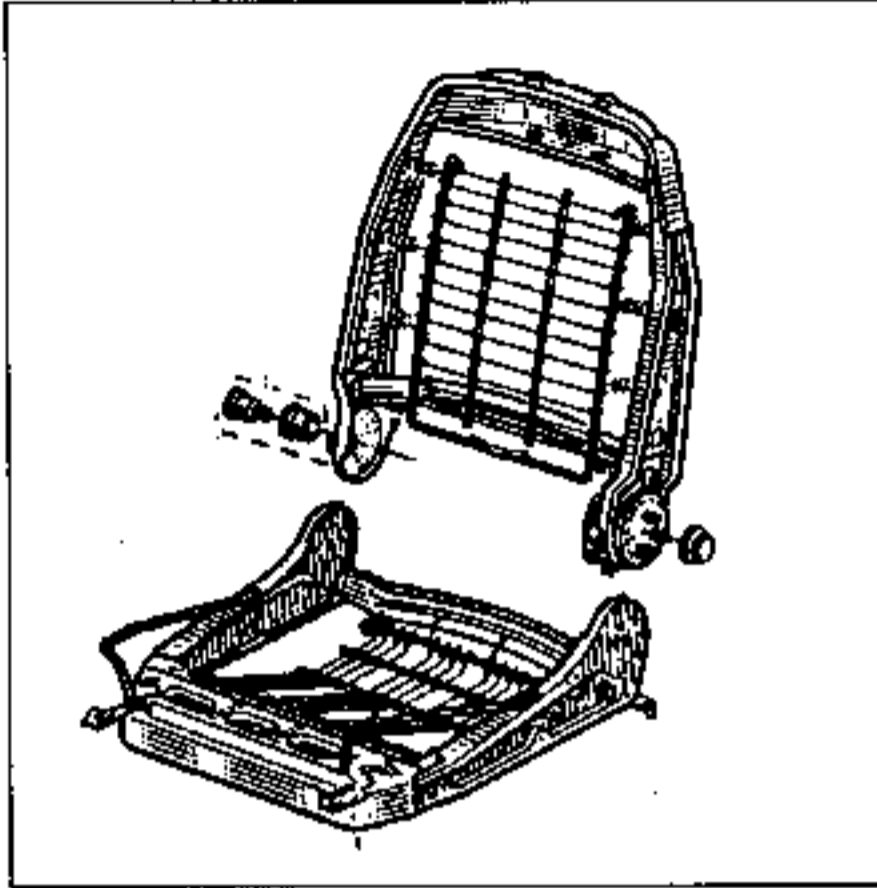

LITBOUWEN

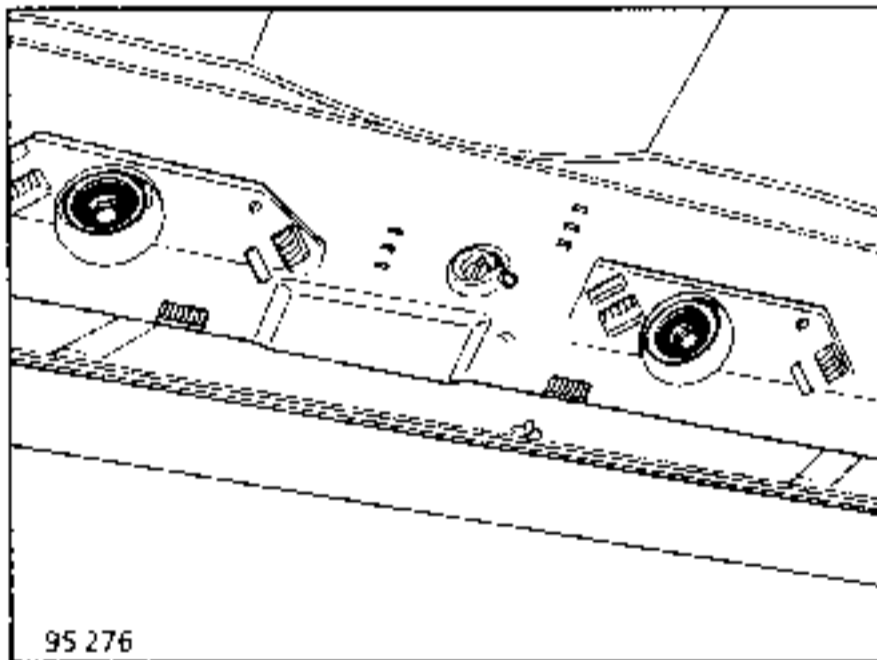

Bouw de bevestigingspunten onder de auto uit.

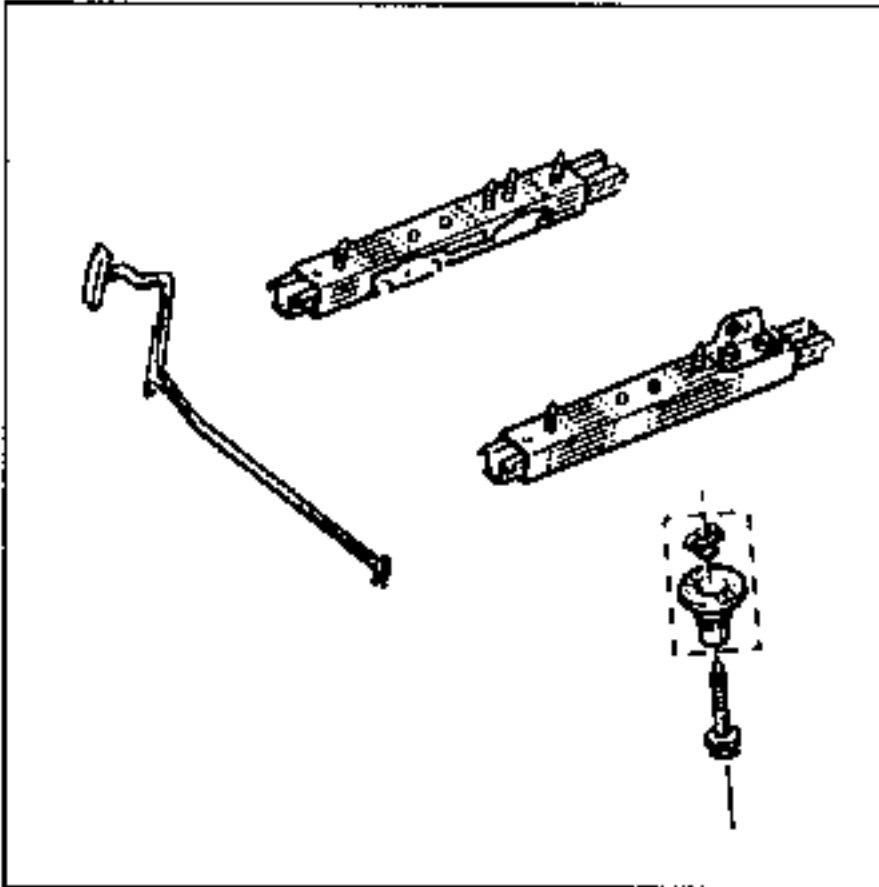

UITBOUWEN

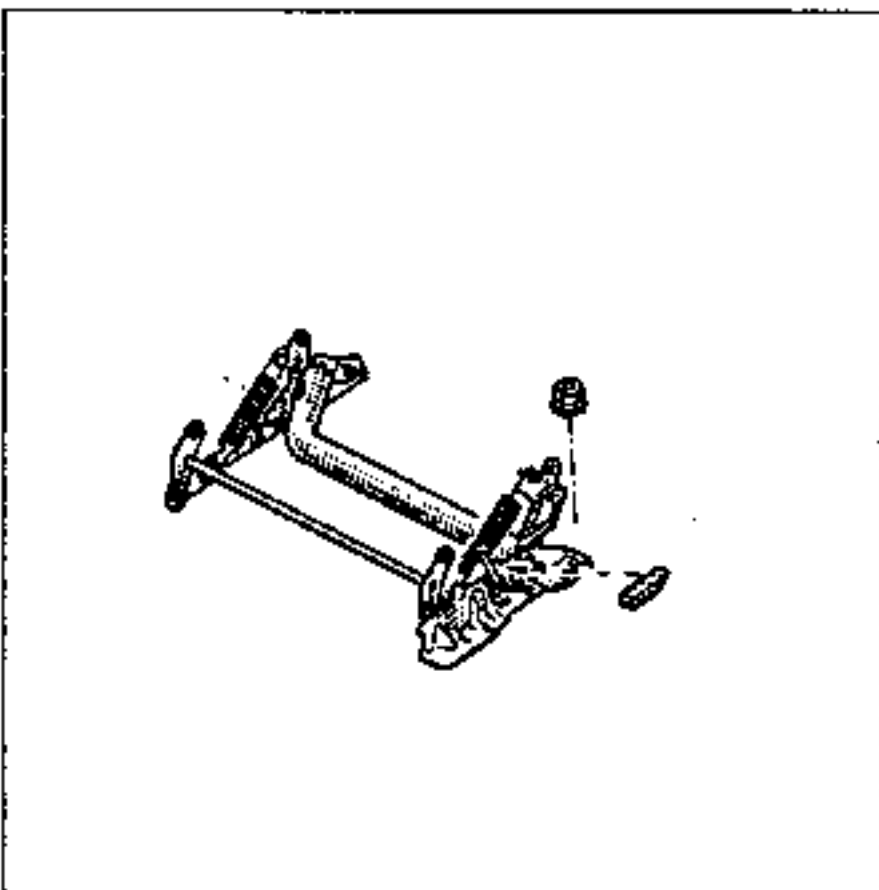

Bouw uit :

- de stoel
- de bevestigingspunten op de bodemplaat.

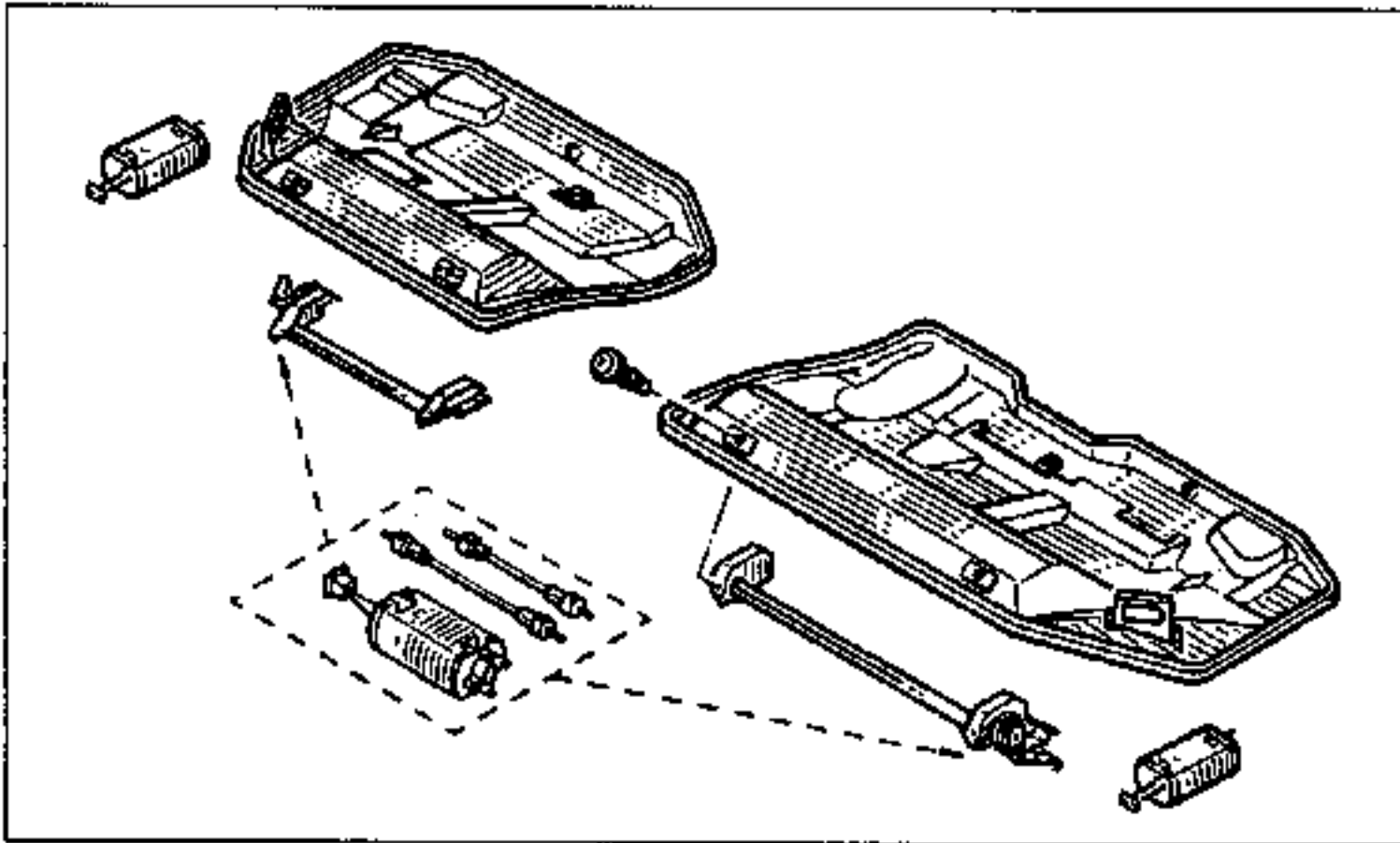

UITBOUWEN

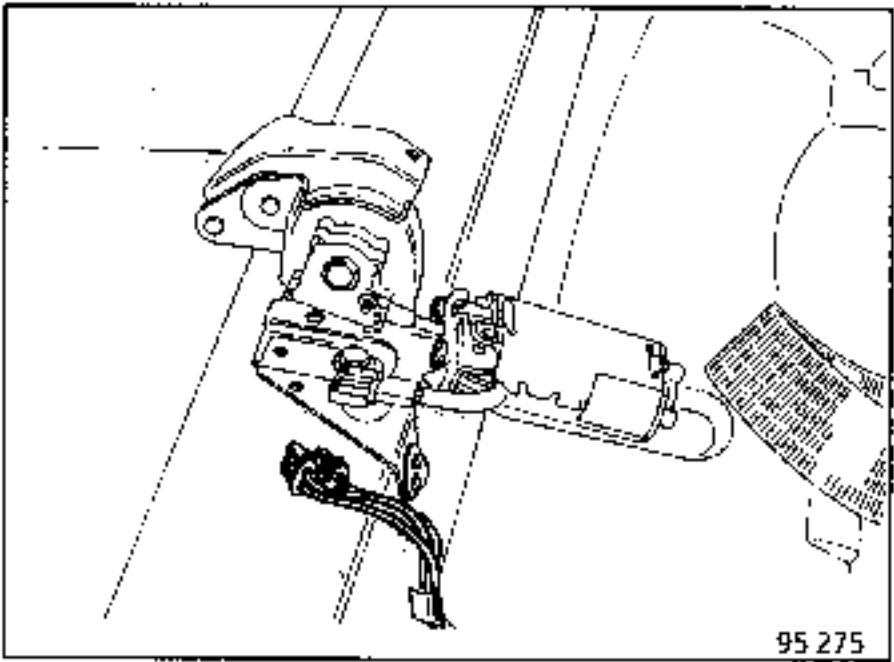

Maak de stekker van de stelmotor los als deze met steun en al wordt uitgebouwd.

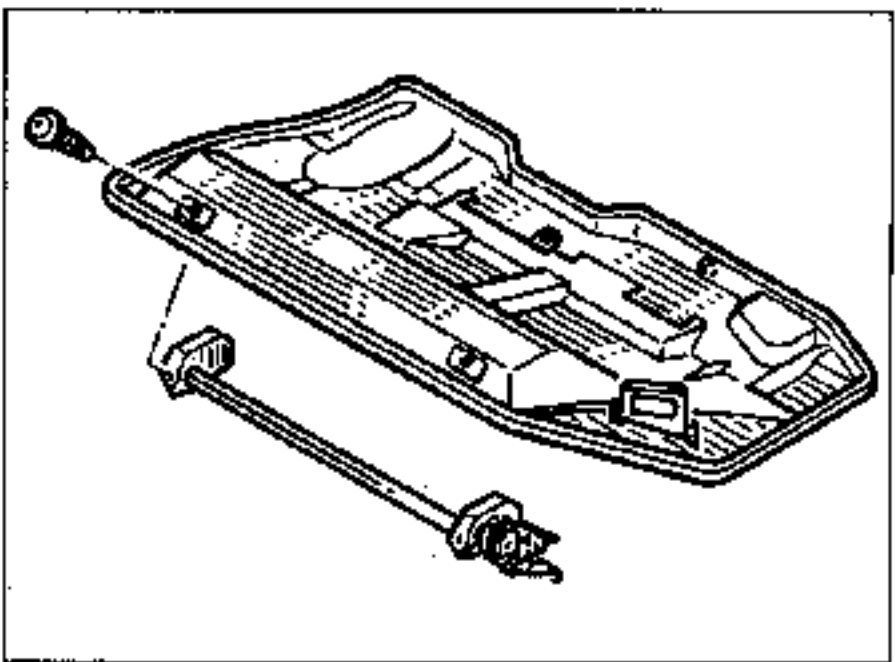

Maak de bevestigingspunten los (4 torx-schroeven).

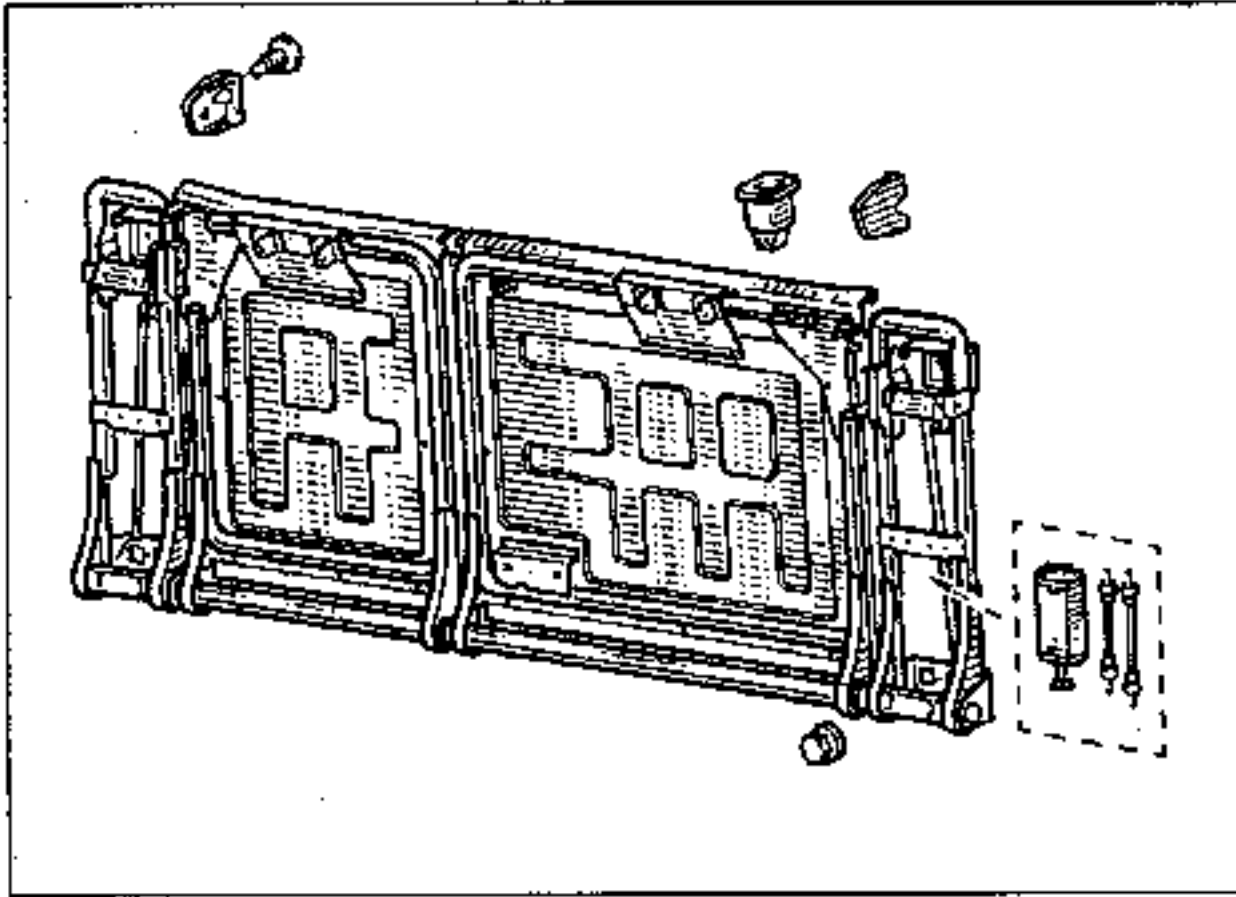

UITBOUWEN

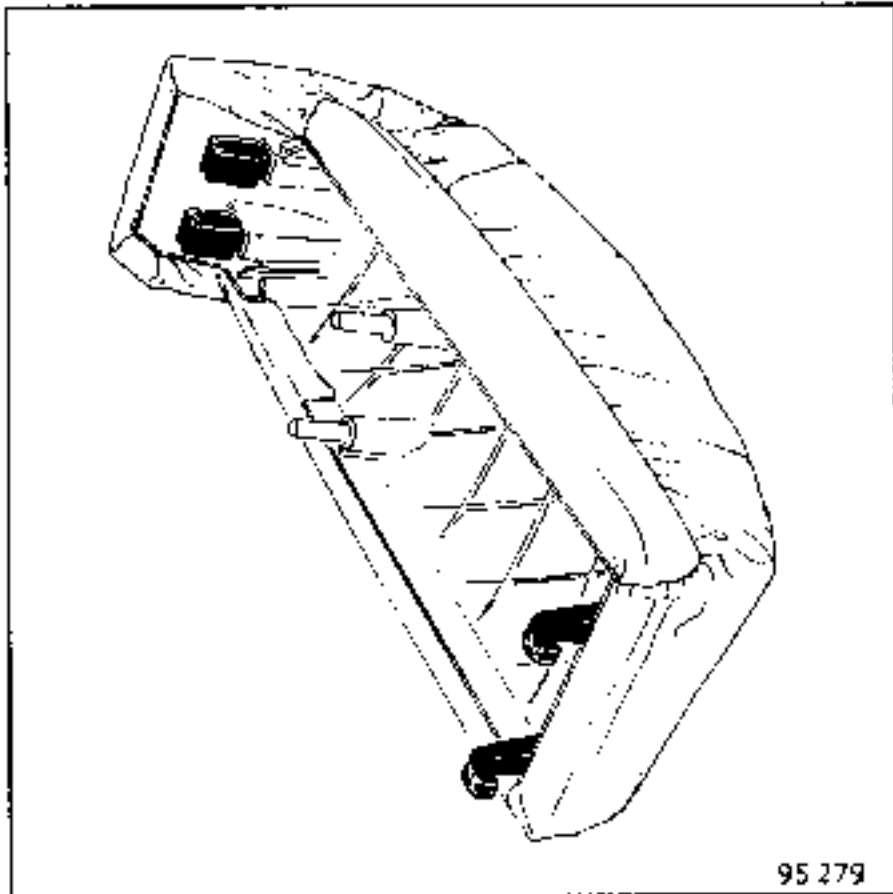

Bouw de armsteunen aan de zijkanten uit.

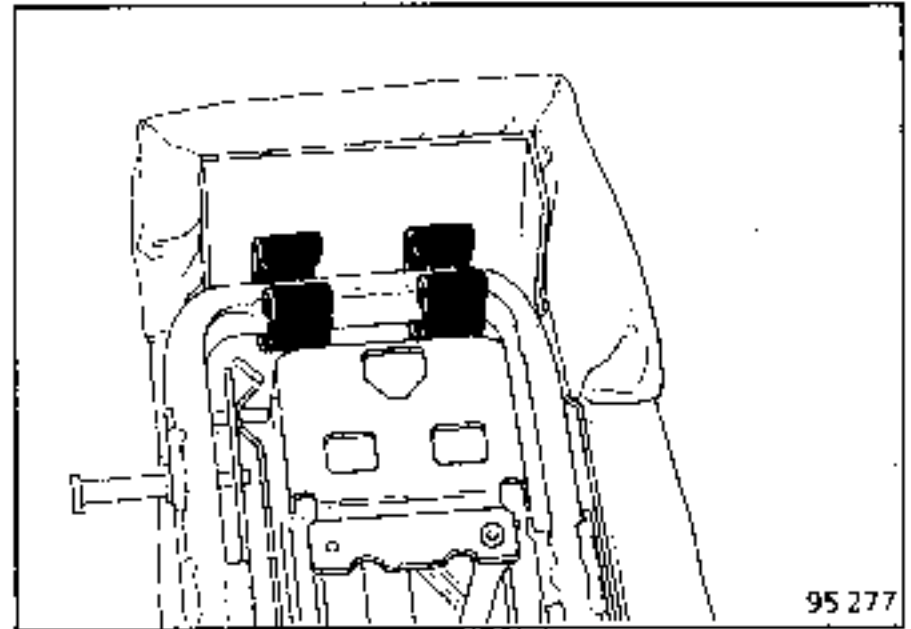

Maak het bovenstuk los.

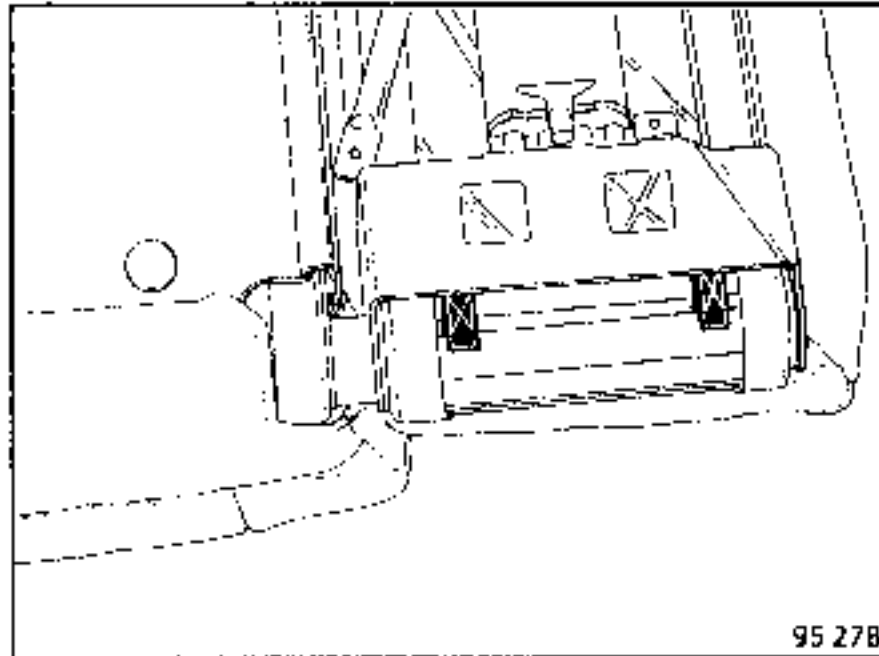

Trek de armsteun naar boven en maak de onderkant van de rugleuning vrij.

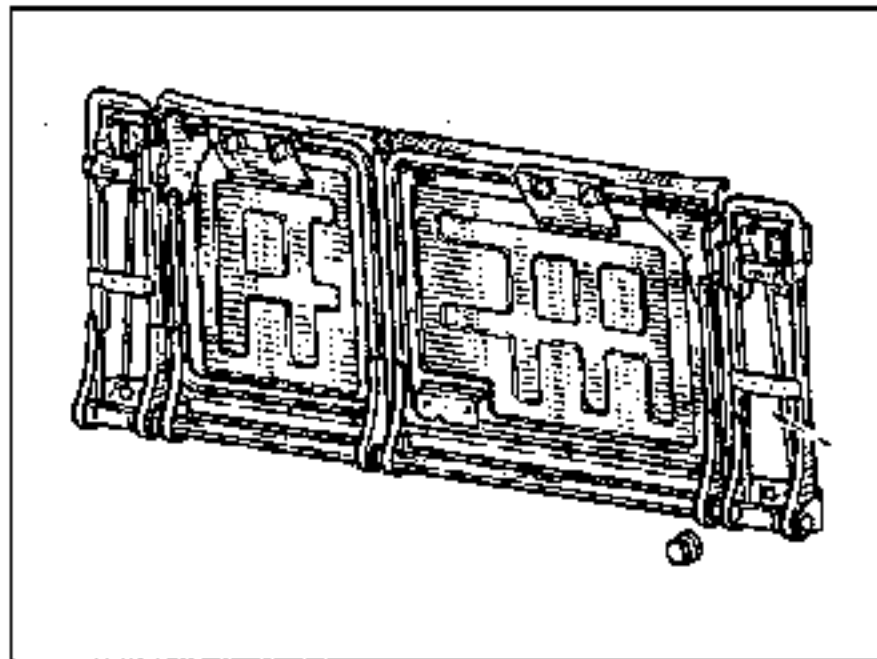

Maak de bevestigingsmoeren en de kabelbundel van de stelmotoren los.

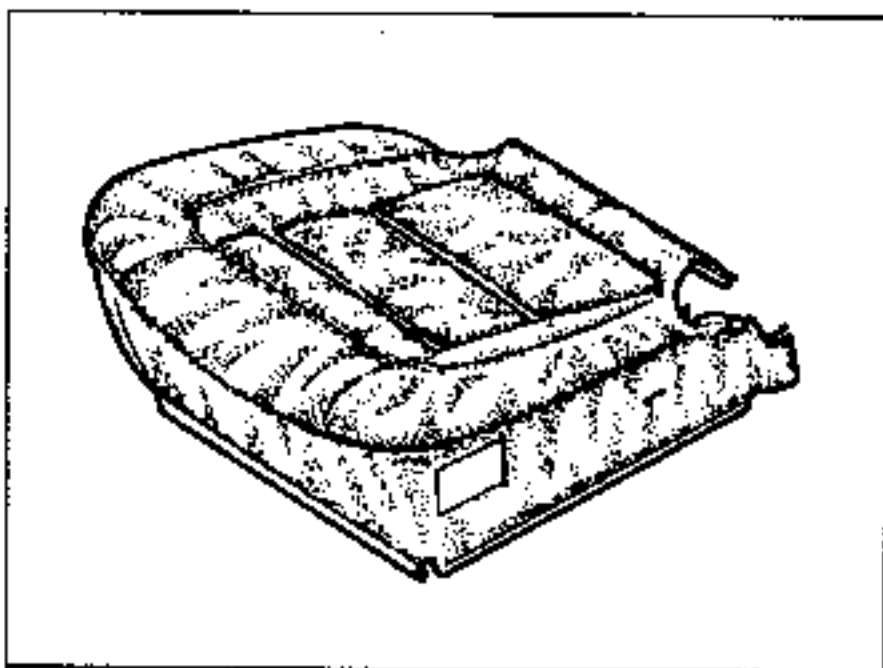

UITBOUWEN

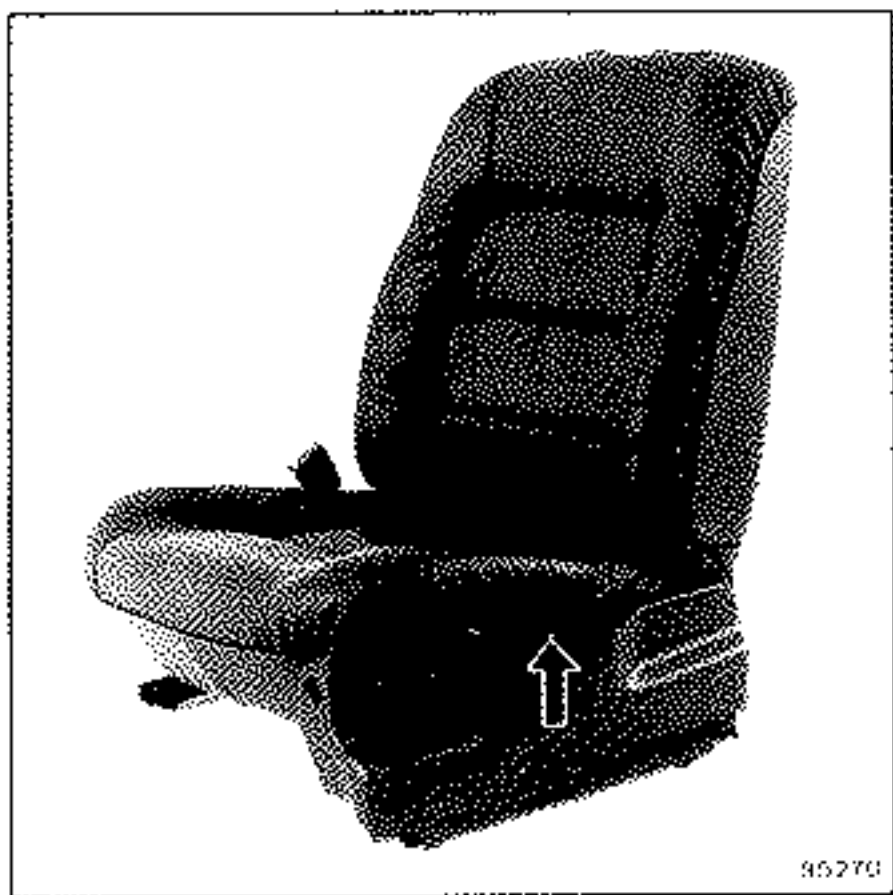

- Bouw uit :
- de stoel
 - de schakelaars.



Bouw de afdekplaat van de stelrails uit.



95272

Knip de bekledingsklemmetjes door.



95271

Maak de randen om de schakelaars los.

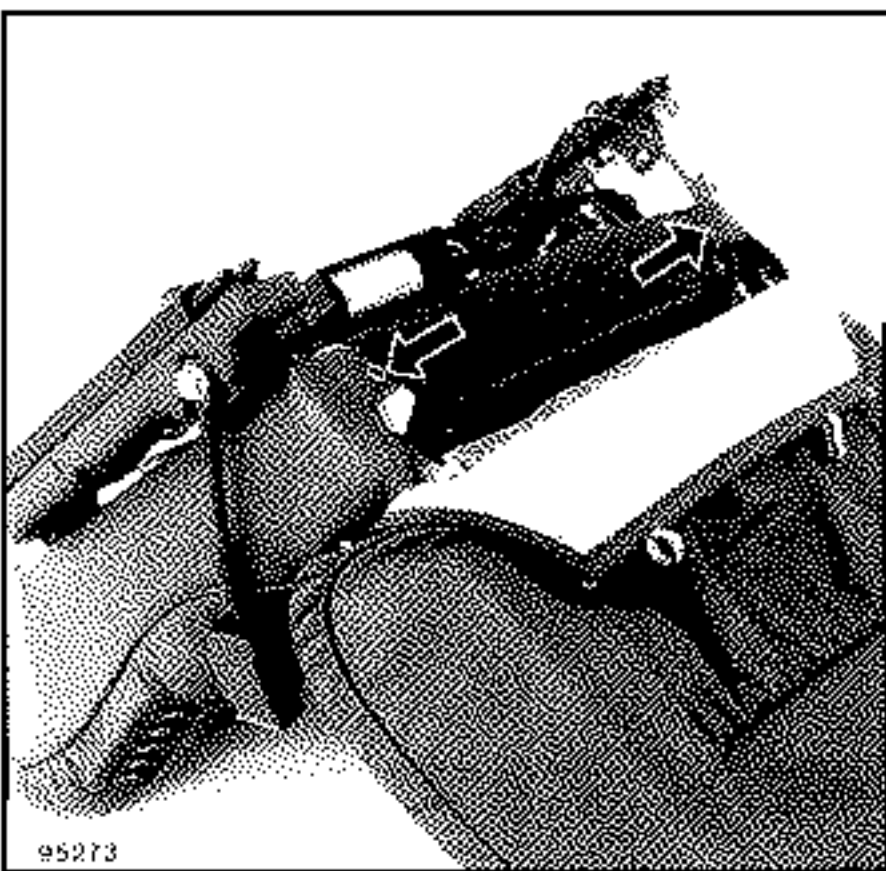

95273

Verwijder de twee haakjes en maak de gehele omtrek van de bekleding los.

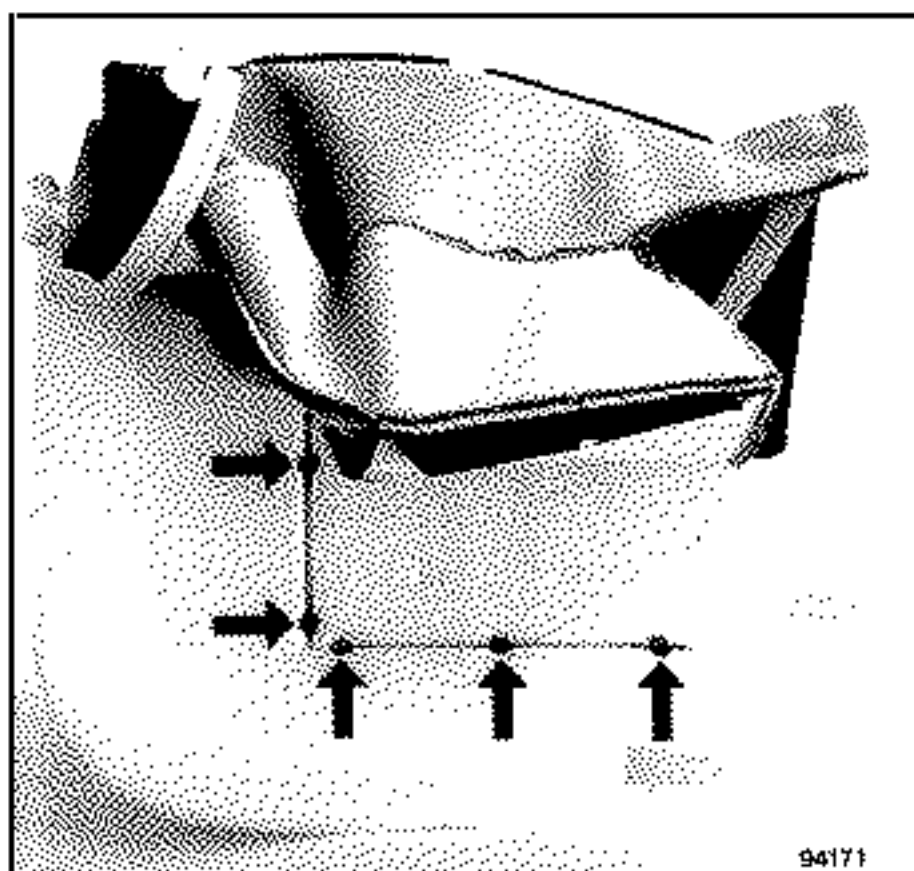

94171

Knip de bekledingsklemmetjes door.

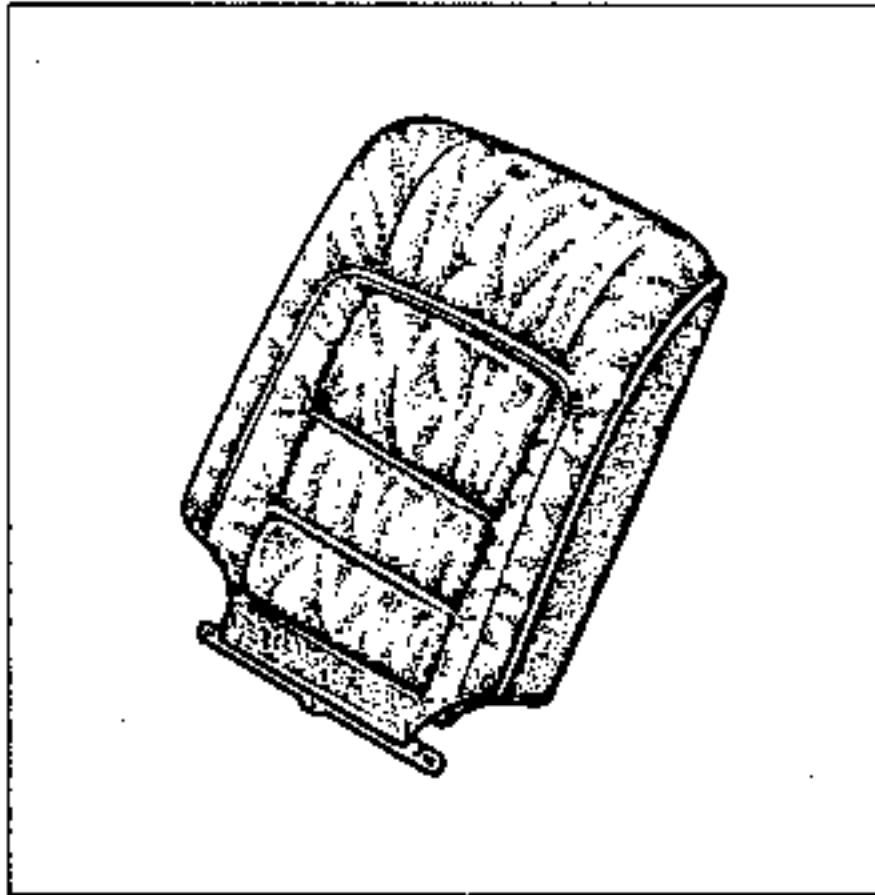

UITBOUWEN

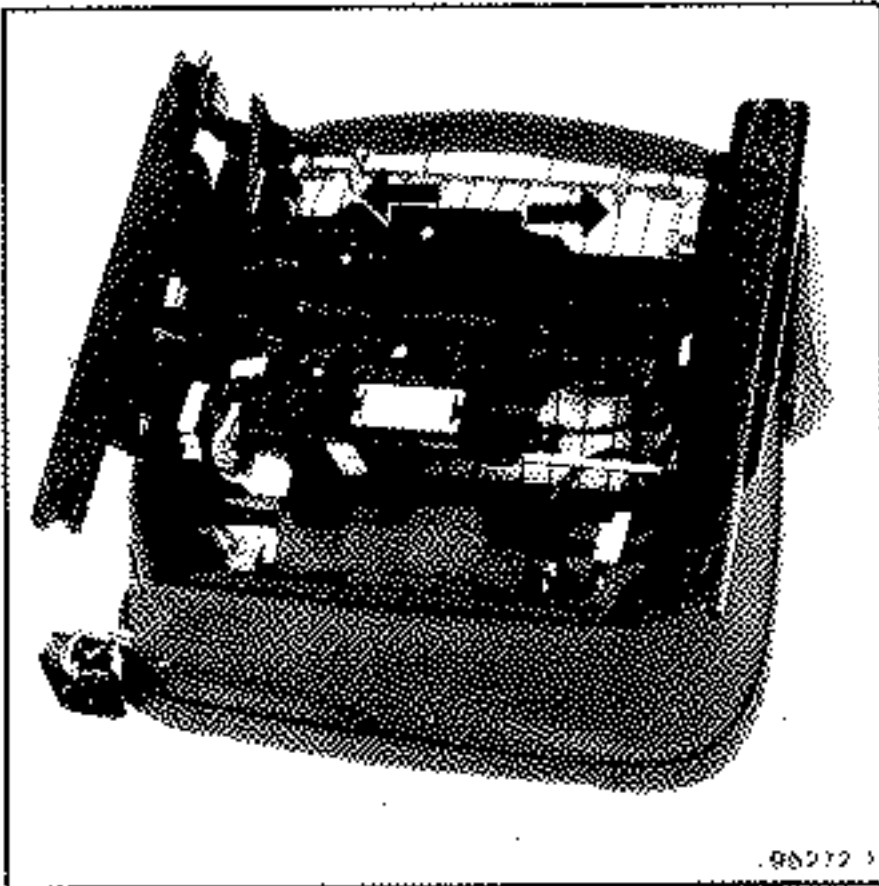

Bouw de stoel uit en knip de klemmetjes door.

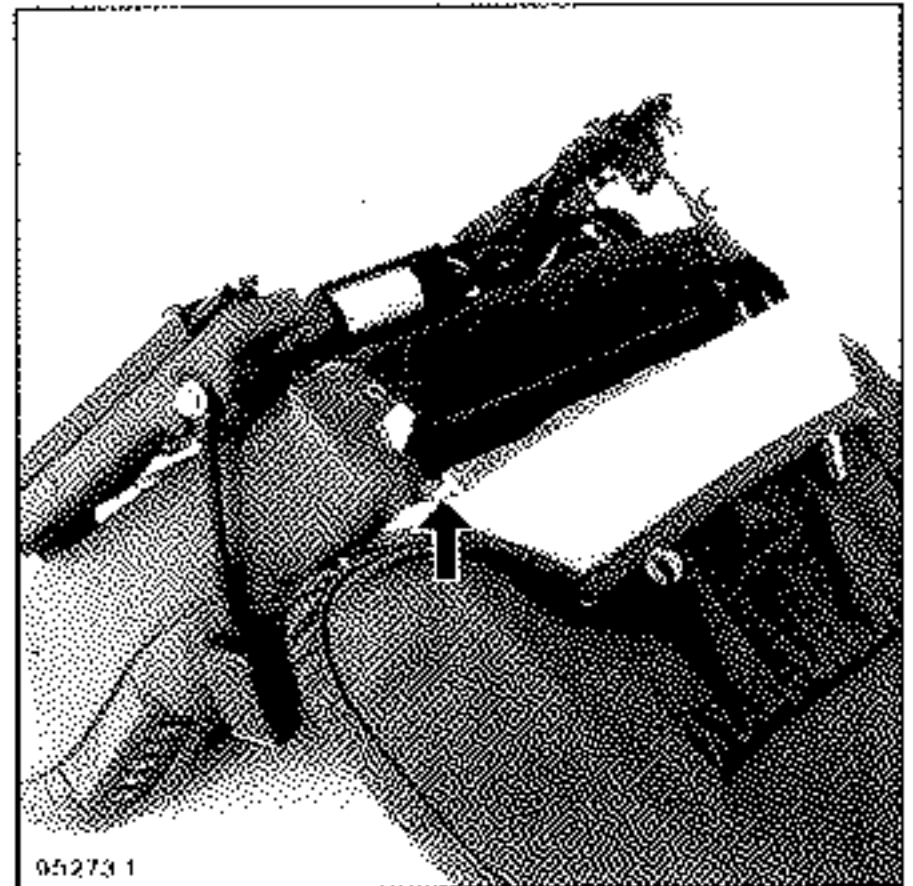

Maak de drie klemmetjes met weerhaakjes los.

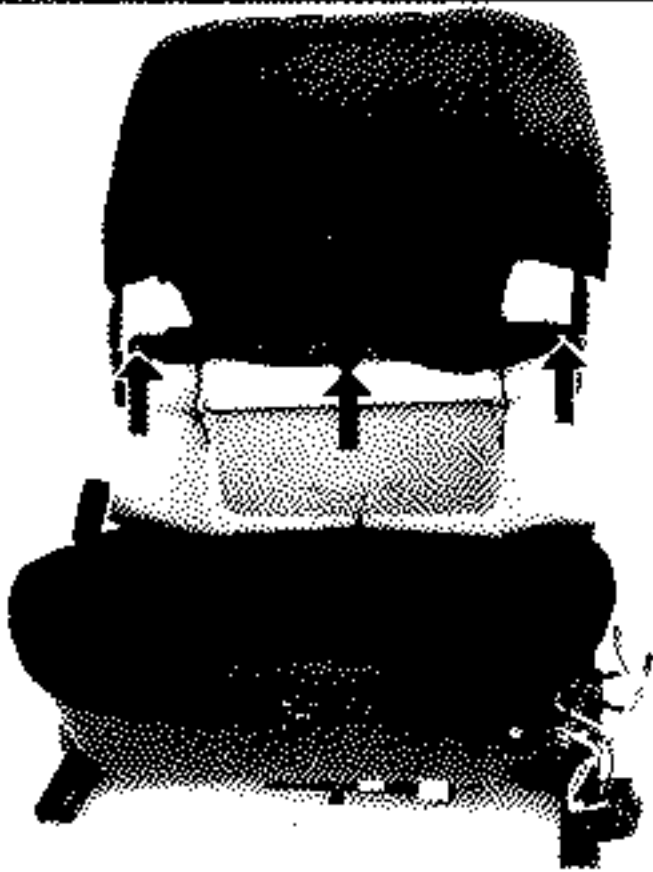

95268.1

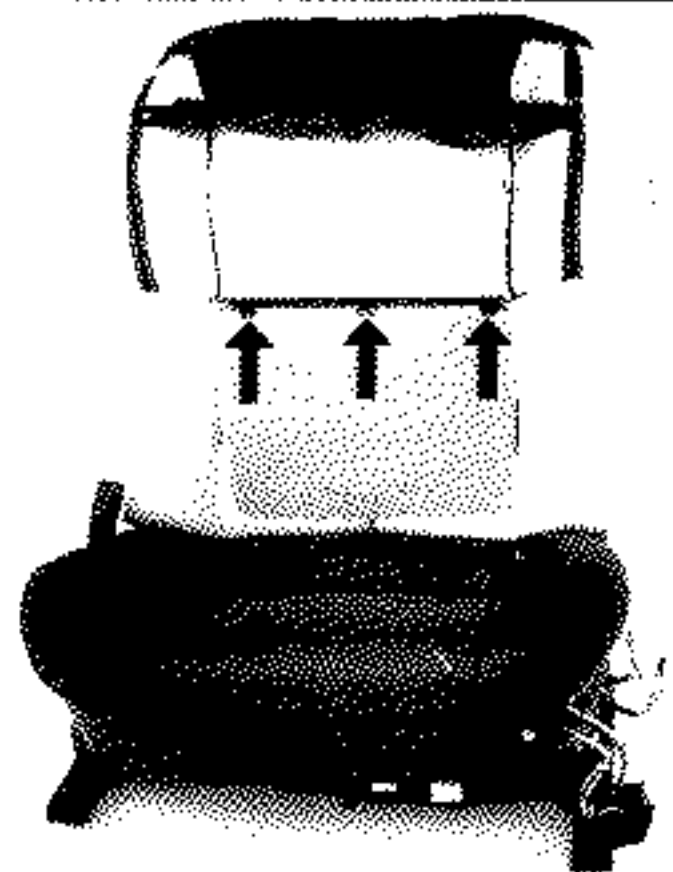

95267

Druk de bekleding omhoog en knip de klemmetjes los.

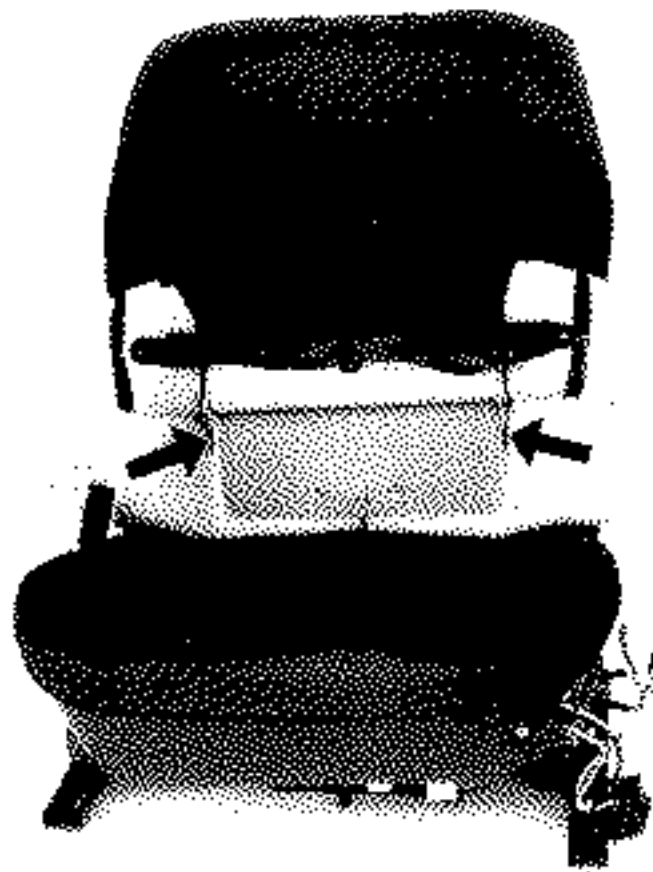

95266

Knip de bekledingsklemmetjes door.

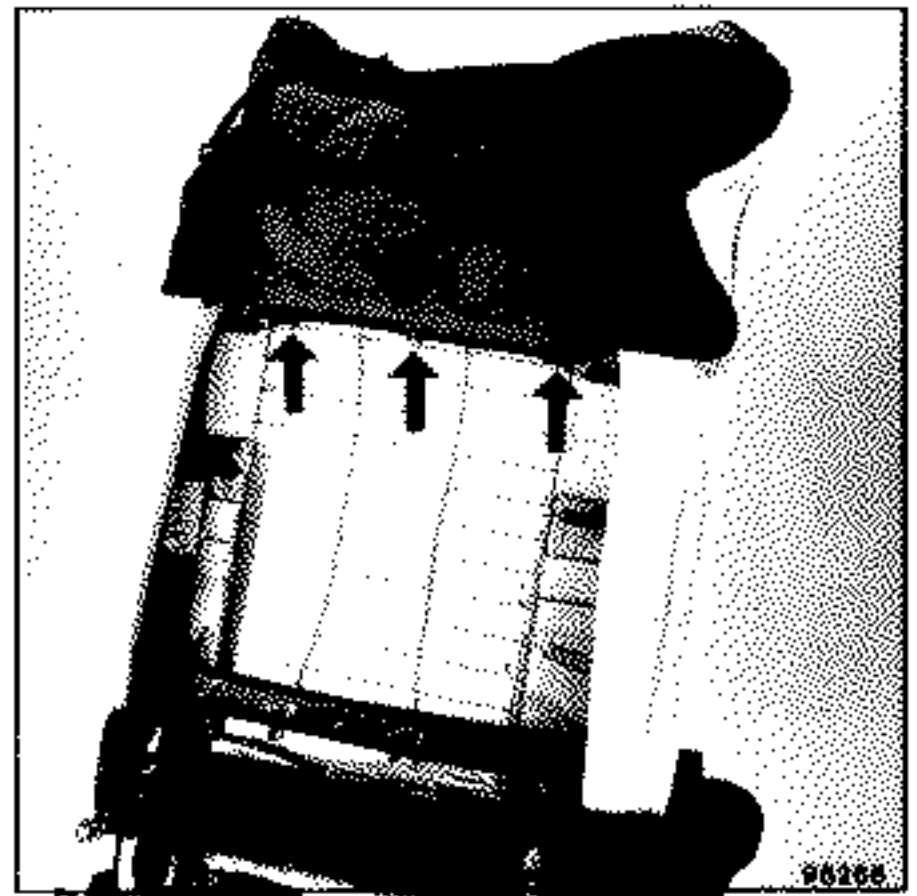

95265

Knip de bekledingsklemmetjes door.

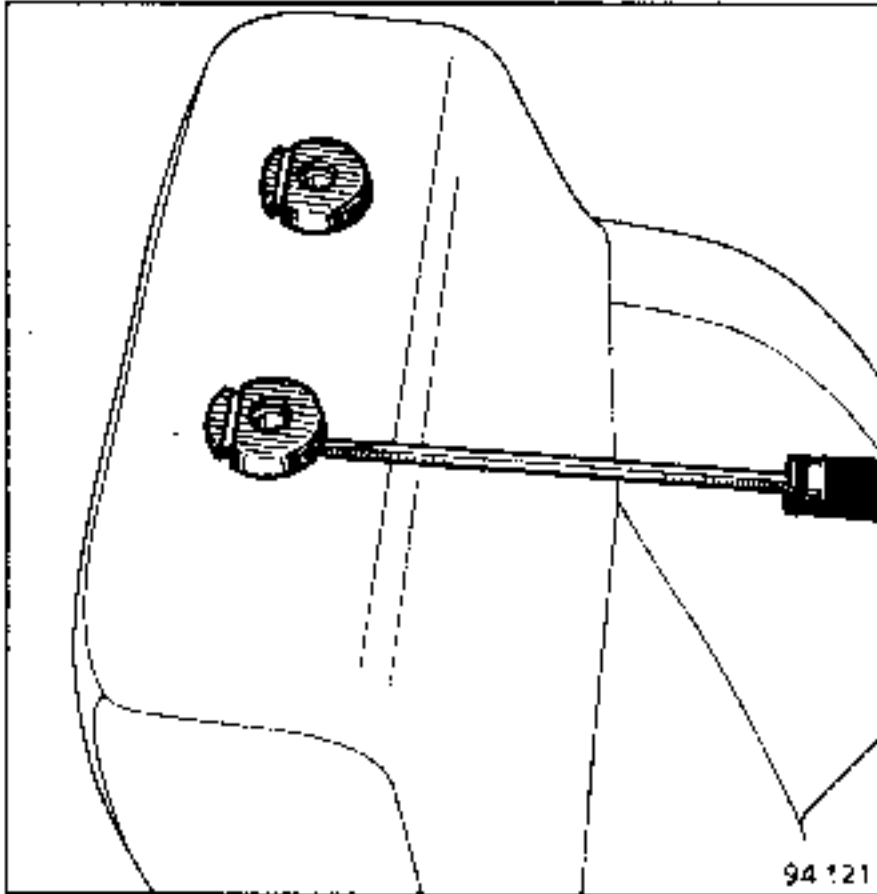

Verwijder de bovenstukken van de hoofdsteun-geleiders.

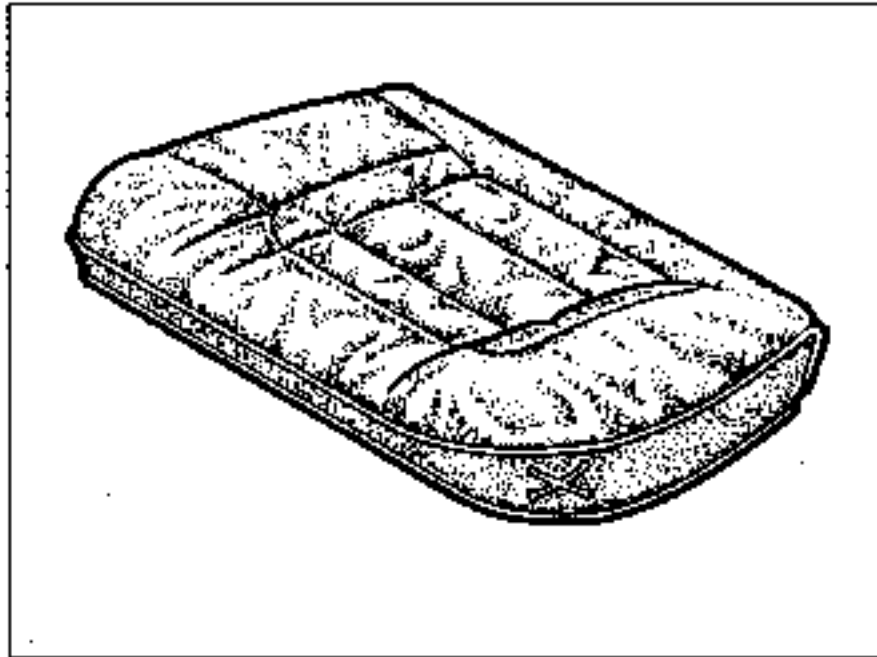

UITBOUWEN

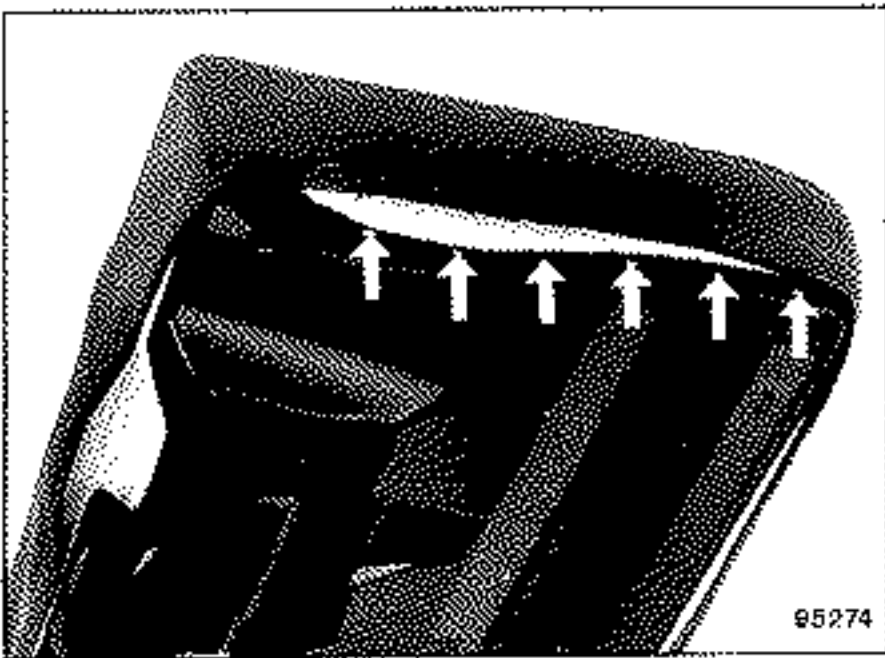

Maak de klemmetjes langs de omtrek van de bekleding los.

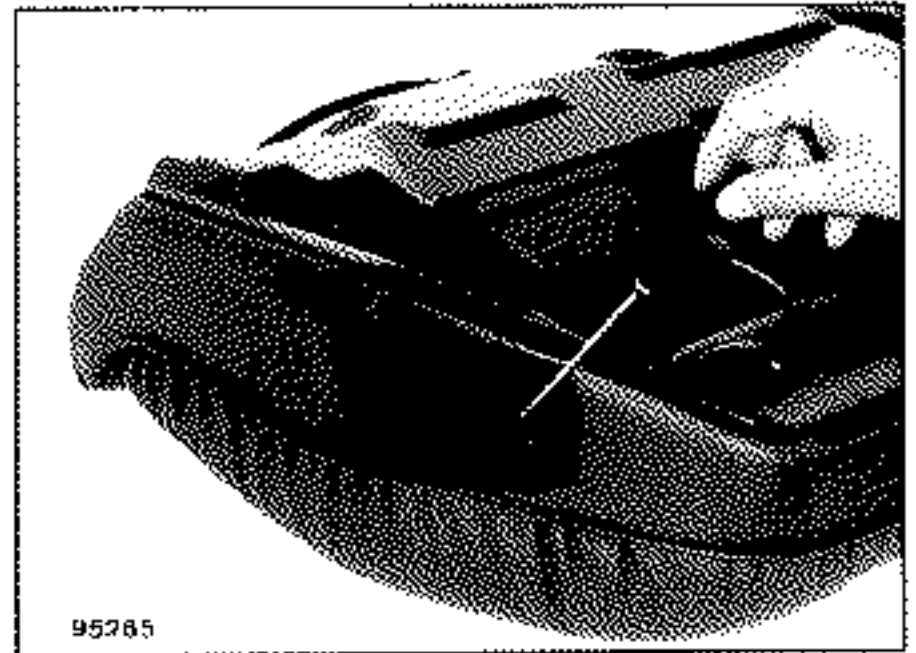

Wip de plaat los.

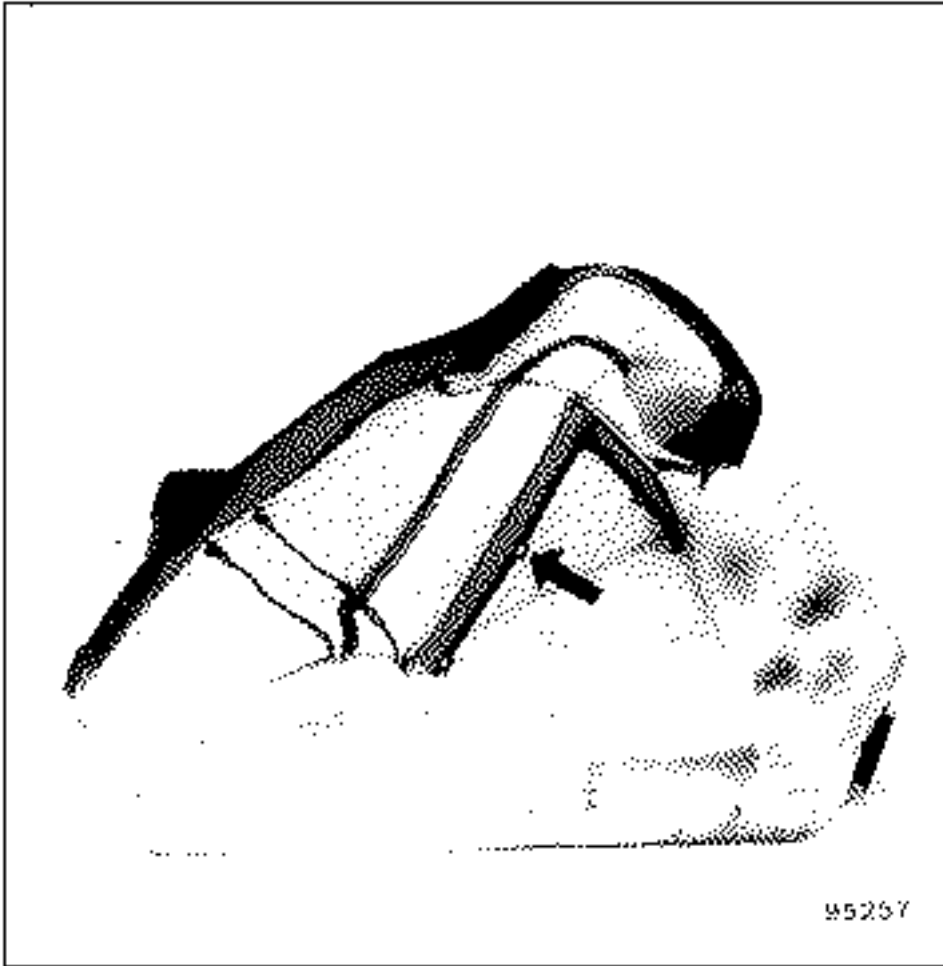

Knip de bekledingsklemmetjes door.

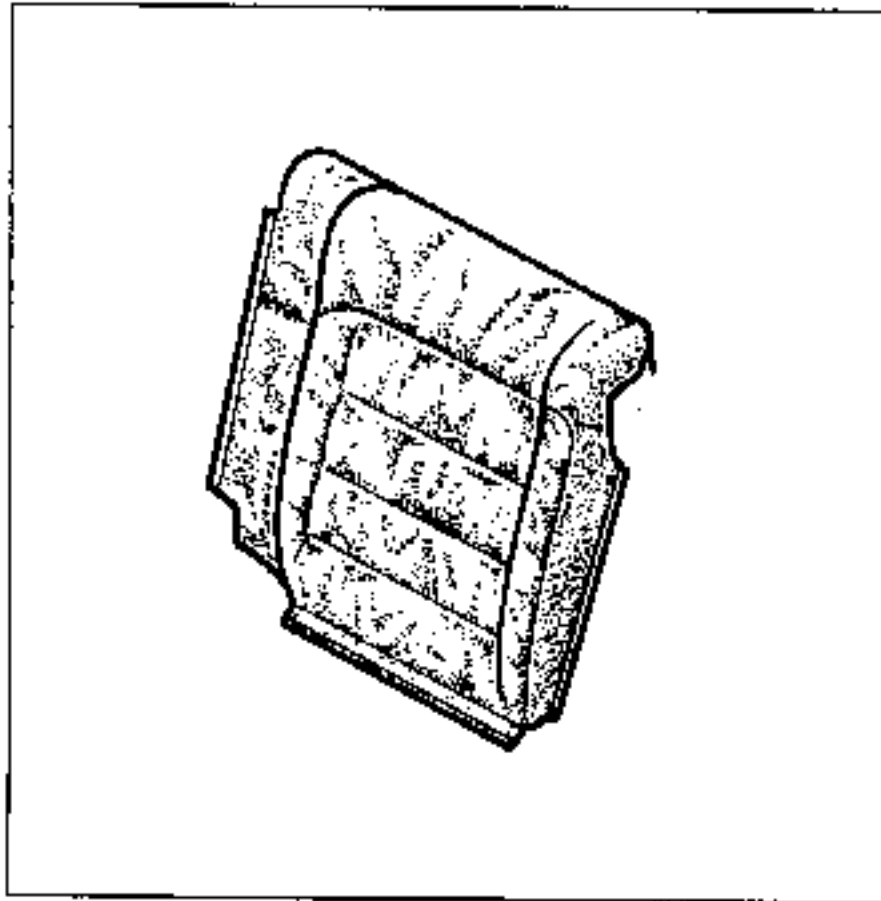

UITBOUWEN

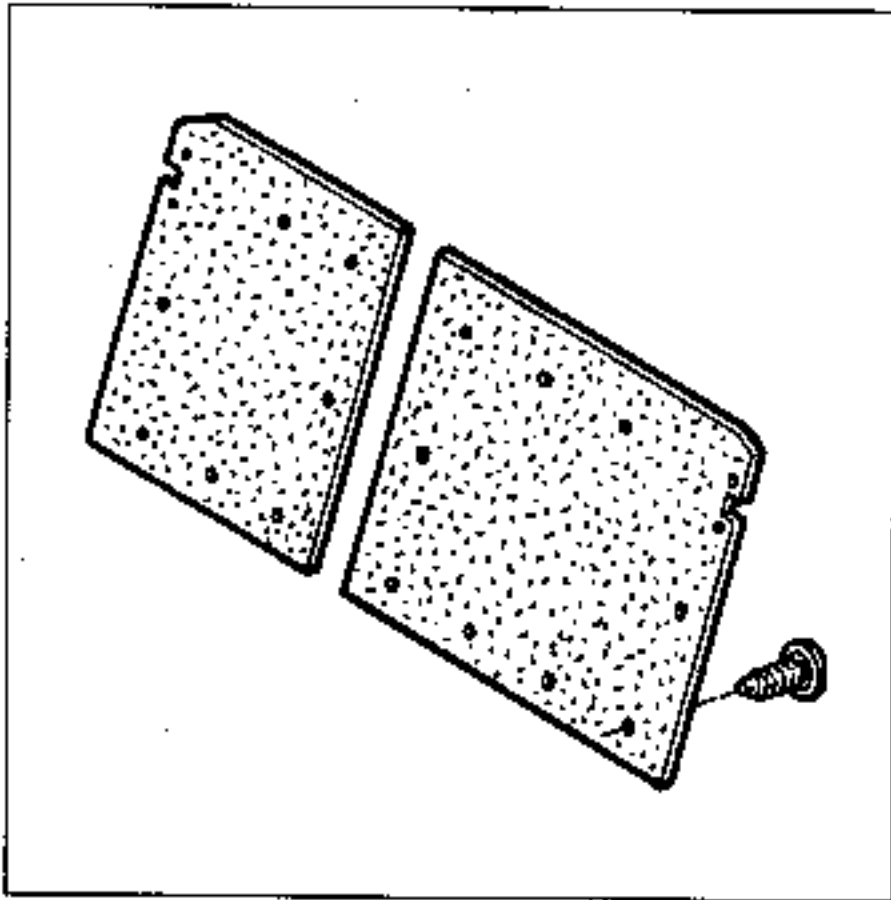

Bouw de achterbank uit en verwijder de bekleding aan de achterkant.

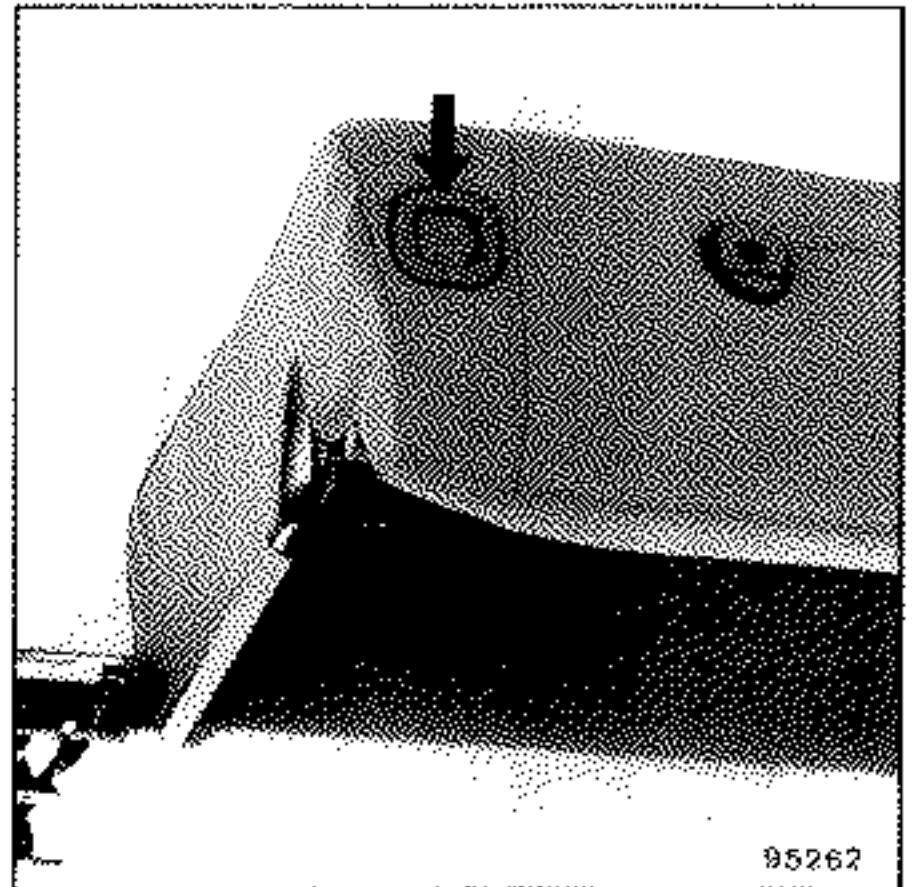

Maak de omtrek van de bekleding voorzichtig los.

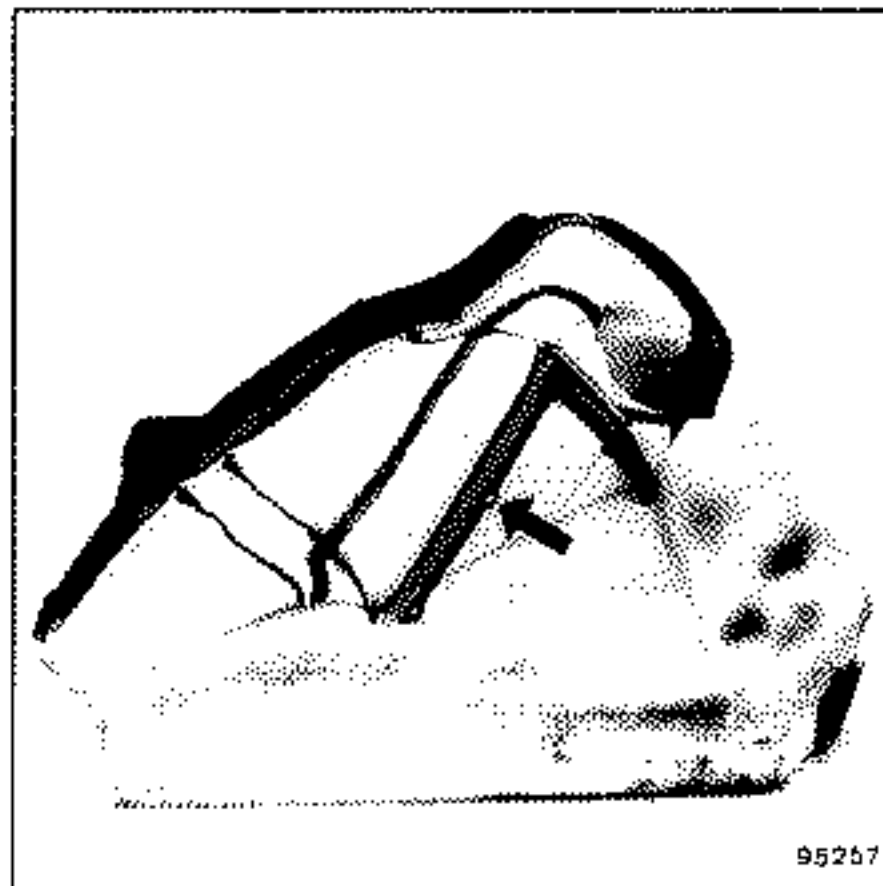
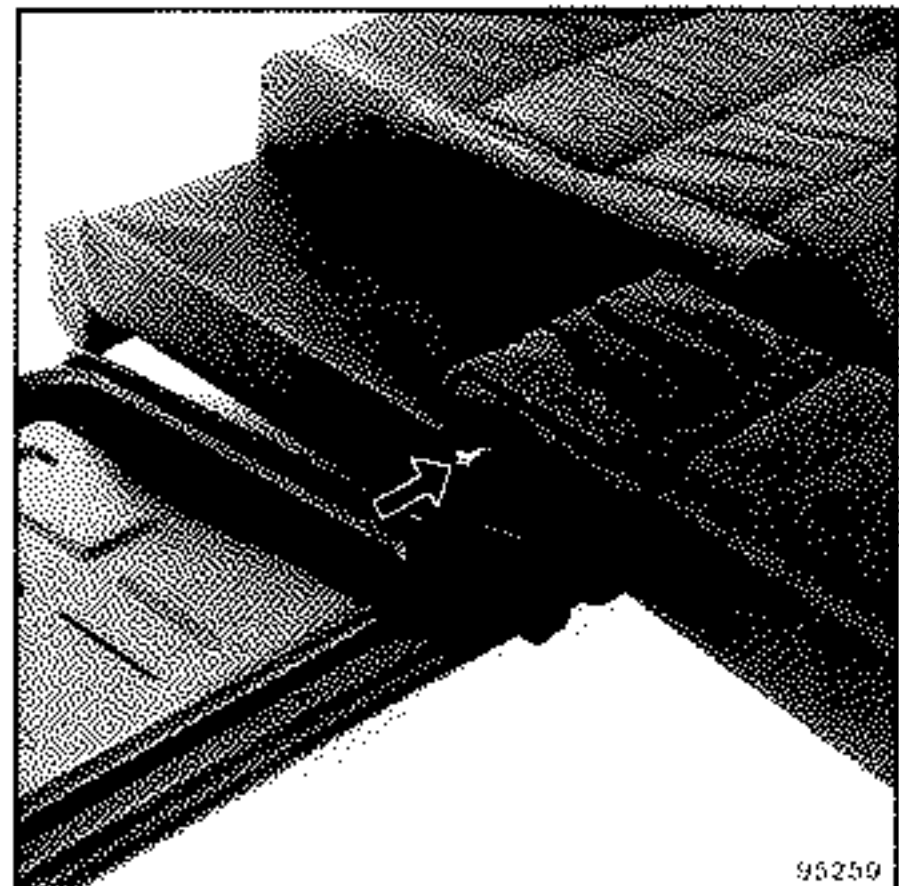

Knip de bekledingsklemmetjes door.

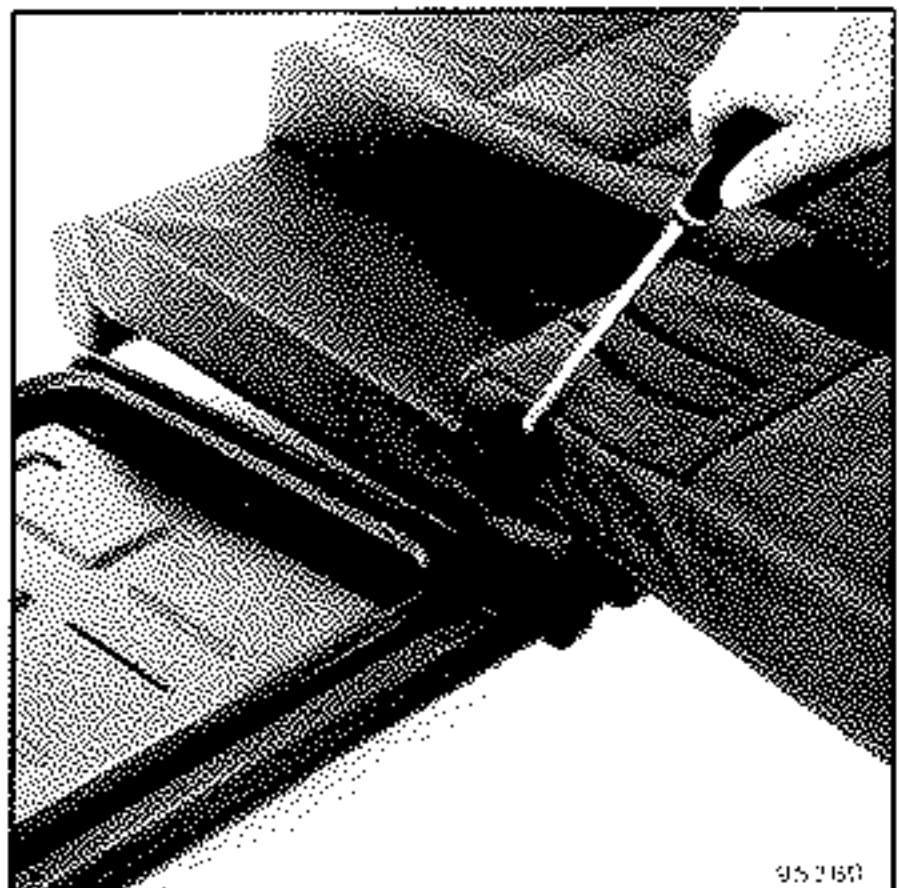

Bouw de centrale armsteun uit.

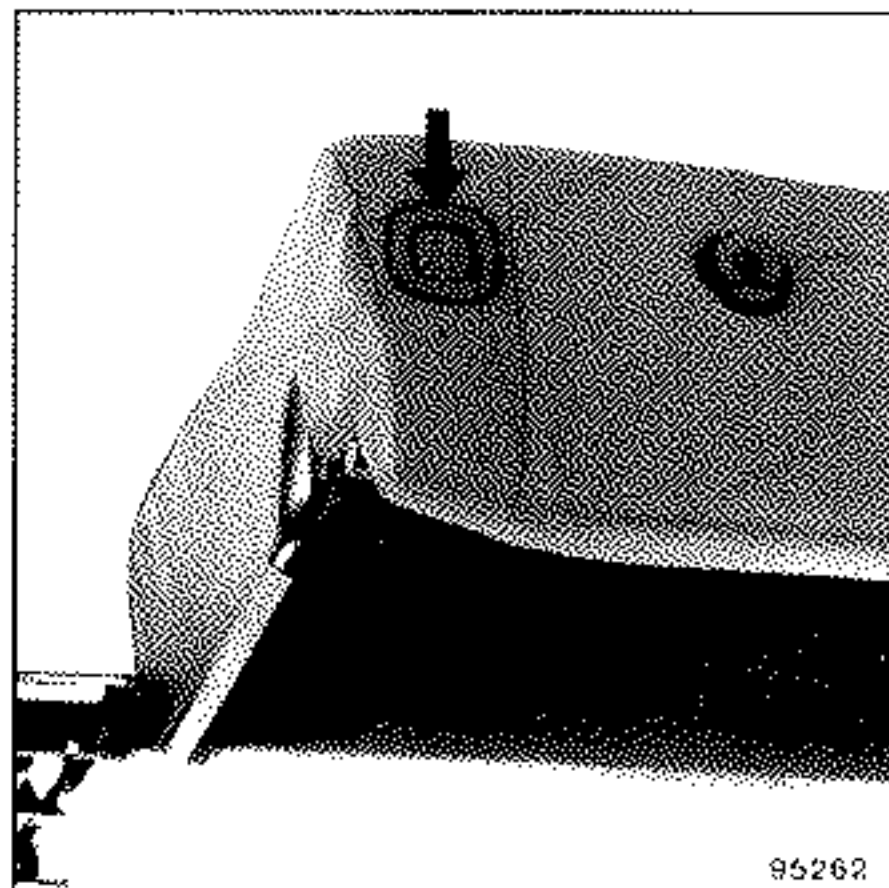

Verwijder de bovenstukken van de hoofdsteun-geleiders en maak de ontgrendelknop los.

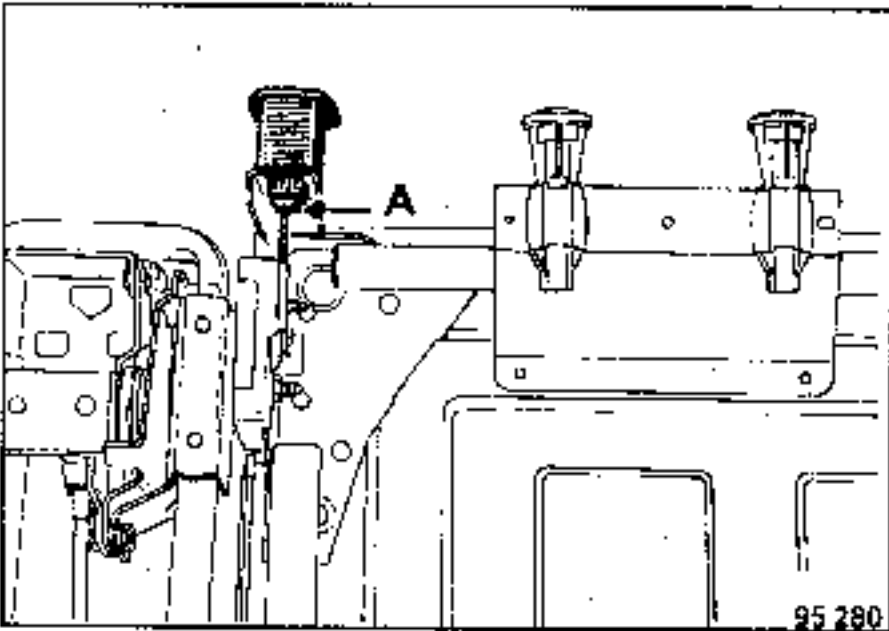

Druk op de lipjes (A).

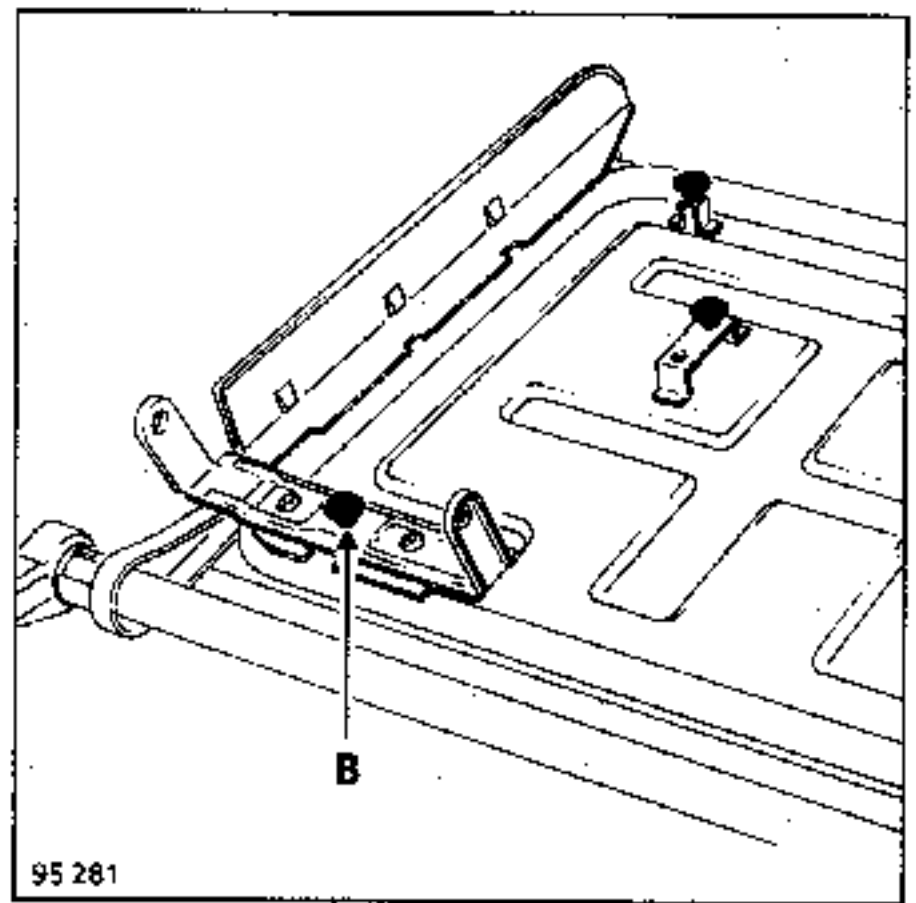

Maak de klemmetjes met weerhaakjes (B) los om het middenstuk los te kunnen maken.

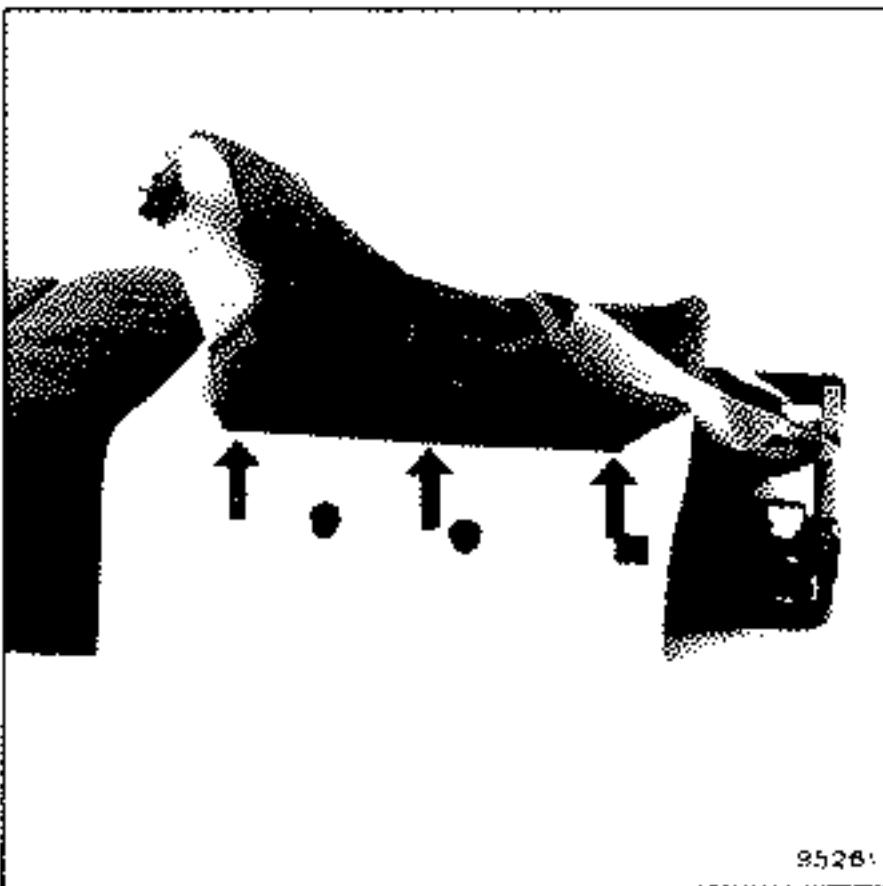

Knip de bekleedingsklemmetjes door.